

Dell Inspiron One 2330

Eigenaarshandleiding

Computermodel: Inspiron One 2330

Beschreven model: W05C

Beschreven type: W05C001



Opmerkingen, waarschuwingen en gevaarmeldingen



OPMERKING: Een OPMERKING duidt belangrijke informatie aan voor een beter gebruik van de computer.



WAARSCHUWING: Een WAARSCHUWING geeft aan dat er schade aan hardware of gegevensverlies kan optreden als de instructies niet worden opgevolgd.



VOORZICHTIG: Een GEVAAR-melding duidt op een risico op schade aan eigendommen, lichamelijk letsel of overlijden.

© 2012 Dell Inc.

Handelsmerken die in dit document worden gebruikt: Dell™, het DELL-logo en Inspiron™ zijn handelsmerken van Dell Inc.; Microsoft®, Windows® en het logo op de startknop van Windows  zijn handelsmerken of gedeponeerde handelsmerken van Microsoft Corporation in de Verenigde Staten en/of andere landen; Bluetooth® is een gedeponeerd handelsmerk van Bluetooth SIG, Inc. en wordt onder licentie door Dell gebruikt; Intel® en Intel SpeedStep® zijn gedeponeerde handelsmerken van Intel Corporation in de V.S. en/of andere landen.

Inhoud

1	Voordat u begint	9
	Schakel uw computer en aangesloten apparatuur uit	9
	Veiligheidsinstructies	10
	Aanbevolen hulpmiddelen.	11
2	Na het uitvoeren van werkzaamheden aan de binnenkant van uw computer	13
3	Technisch overzicht	15
	De binnenkant van uw computer	15
	Systeemkaartcomponenten	16
4	Standaard	19
	De computerstandaard verwijderen	19
	De computerstandaard terugplaatsen.	21
5	Achterplaat	23
	De achterplaat verwijderen	23
	De achterplaat terugplaatsen	24

6	Aanraakschermkaart	25
	De aanraakschermkaart verwijderen	25
	De aanraakschermkaart terugplaatsen	28
7	Conversiekaart	29
	De conversiekaart verwijderen	29
	De conversiekaart terugplaatsen	31
8	Kaart voor de aan-uitknop	33
	De kaart voor de aan/uit-knop verwijderen	33
	De kaart voor de aan/uit-knop terugplaatsen	34
9	Geheugenmodule(s)	35
	De geheugenmodule(s) verwijderen	35
	De geheugenmodule(s) terugplaatsen	37
10	Optisch station	39
	Het optisch station verwijderen	39
	Het optische station terugplaatsen	42

11	VESA-bevestigingsbeugel	43
	De VESA-bevestigingsbeugel verwijderen	43
	De VESA-bevestigingsbeugel terugplaatsen	44
12	Vaste schijf	45
	De vaste schijf verwijderen	45
	De vaste schijf terugplaatsen	48
13	Afdekplaat van moederbord	49
	De afdekplaat van het moederbord verwijderen	49
	De afdekplaat van het moederbord terugplaatsen	51
14	Draadloze minikaart	53
	De draadloze minikaart verwijderen	53
	De draadloze minikaart terugplaatsen	55
15	Luidsprekers	57
	De luidsprekers verwijderen	57
	De luidsprekers terugplaatsen	59

16	Warmteafleider processor	61
	De warmteafleider van de processor verwijderen . . .	61
	De warmteafleider van de processor terugplaatsen . . .	63
17	Ventilator warmteafleider processor.	65
	De ventilator van de warmteafleider van de processor verwijderen	65
	De ventilator van de warmteafleider van de processor terugplaatsen.	67
18	Processor.	69
	De processor verwijderen.	69
	De processor terugplaatsen	71
19	Beugel van ventilator voor voeding	73
	De beugel van de ventilator voor de voeding verwijderen	73
	De beugel van de ventilator voor de voeding terugplaatsen.	75
20	I/O-afdekplaat	77
	De I/O-afdekplaat verwijderen	77
	De I/O-afdekplaat terugplaatsen	79

21 Afdekplaat van I/O-kaart	81
De afdekplaat van de I/O-kaart verwijderen	81
De afdekplaat van de I/O-kaart terugplaatsen	84
22 Voeding	85
De voedingseenheid verwijderen	85
De voedingseenheid terugplaatsen	87
23 Ventilator van de voeding	89
De ventilatie van de voeding verwijderen	89
De ventilatie van de voeding terugplaatsen	91
24 I/O-kaart	93
De I/O-kaart verwijderen	93
De I/O-kaart terugplaatsen	96
25 Knoopcelbatterij	97
De knoopcel verwijderen	97
De knoopcelbatterij terugplaatsen	99
26 Moederbord	101
Het moederbord verwijderen	101

	Het moederbord terugplaatsen	103
	Het serviceplaatje invoeren in het BIOS	104
27	Antennemodule(s)	105
	De antennemodule(s) verwijderen	105
	De antennemodule(s) terugplaatsen	108
28	Beeldschermpaneel.	111
	Het beeldschermpaneel verwijderen	111
	Het beeldschermpaneel terugplaatsen	118
29	Cameramodule	121
	De cameramodule verwijderen	121
	De cameramodule terugplaatsen	124
30	Systeeminstellingen.	127
	Overzicht	127
	System Setup openen	127
	Vergeeten wachtwoorden wissen	138
	CMOS-instellingen wissen	140
31	Het BIOS flashen	143

Voordat u begint

Schakel uw computer en aangesloten apparatuur uit



WAARSCHUWING: U voorkomt gegevensverlies door alle geopende bestanden op te slaan en de bestanden te sluiten. Sluit vervolgens alle geopende programma's voordat u de computer uitschakelt.

- 1 Sla alle geopende bestanden op en sluit deze, en sluit alle geopende programma's af.
- 2 Sluit de computer af volgens de instructies van het besturingssysteem dat is geïnstalleerd op de computer.

Windows 8:

Ga met de muisaanwijzer naar de rechterboven- of rechterbenedenhoek van het scherm om de zijbalk Charms te openen. Klik vervolgens op **Instellingen** → **Aan/Uit** → **Afsluiten**.

Windows 7:

Klik op **Start**  en vervolgens op **Afsluiten**.

Microsoft Windows wordt afgesloten en vervolgens wordt de computer uitgeschakeld.









OPMERKING: Wanneer u een ander besturingssysteem gebruikt, raadpleegt u de documentatie van uw besturingssysteem voor instructies voor het afsluiten hiervan.

- 3 Trek de stekker van de computer en alle daarop aangesloten apparaten uit het stopcontact.
- 4 Koppel alle telefoonkabels, netwerkkabels en aangesloten apparaten los van uw computer.
- 5 Houd de aan/uit-knop vijf seconden ingedrukt nadat de stekker van de computer uit het stopcontact is verwijderd om het moederbord te aarden.

Veiligheidsinstructies

Volg de onderstaande veiligheidsrichtlijnen om uw persoonlijke veiligheid te garanderen en de computer en werkomgeving te beschermen tegen mogelijke schade.

-  **VOORZICHTIG:** Volg de veiligheidsinstructies die bij de computer werden geleverd alvorens u werkzaamheden binnen de computer uitvoert. Raadpleeg voor meer informatie over veiligheidsrichtlijnen onze website over de wet- en regelgeving: www.dell.com/regulatory_compliance.
-  **VOORZICHTIG:** Koppel alle voedingsbronnen los voordat u de computerbehuizing of -panelen opent. Zodra u klaar bent met de werkzaamheden binnen de computer, plaatst u de behuizing en alle panelen en schroeven terug voordat u de computer weer aansluit op de voedingsbron.
-  **WAARSCHUWING:** Zorg ervoor dat het werkoppervlak plat en schoon is om schade aan de computer te voorkomen.
-  **WAARSCHUWING:** Pak de componenten en kaarten bij de rand vast en kom niet aan pinnetjes en contactpunten om beschadigingen te voorkomen.
-  **WAARSCHUWING:** Alleen opgeleide onderhoudsmonteurs zijn bevoegd om de computerkap te verwijderen en met de componenten in de computer te werken. Raadpleeg de veiligheidsinstructies voor volledige informatie over voorzorgsmaatregelen, werken in de computer en bescherming tegen elektrostatische ontlading.
-  **WAARSCHUWING:** Raak een component pas aan nadat u zich hebt geaard door een ongeverfd metalen oppervlak van het chassis aan te raken, zoals het metaal rondom de openingen voor de kaarten aan de achterkant van de computer. Raak tijdens het werken aan uw computer af en toe een ongeverfd metalen oppervlak aan om eventuele statische elektriciteit, die schadelijk kan zijn voor interne componenten, te ontladen.
-  **WAARSCHUWING:** Verwijder kabels door aan de stekker of het treklijpje te trekken en niet aan de kabel zelf. Sommige kabels hebben aansluitingen met vergrendelingslipjes of duimschroeven die u moet ontgrendelen voordat u de kabel loskoppelt. Houd kabels bij het loskoppelen uitgelijnd om te voorkomen dat aansluitpinnetjes verbuigen. Zorg er bij het aansluiten van kabels voor dat de aansluitingen en poorten de juiste richting hebben en correct zijn uitgelijnd.
-  **WAARSCHUWING:** Wanneer u een netwerkkabel wilt verwijderen, moet u eerst de stekker van de netwerkkabel uit de computer verwijderen en de stekker van de netwerkkabel uit het netwerkcontact verwijderen.

Aanbevolen hulpmiddelen

Bij de procedures in dit document hebt u mogelijk de volgende hulpmiddelen nodig:

- Kruiskopschroevendraaier
- Plastic pennetje

Na het uitvoeren van werkzaamheden aan de binnenkant van uw computer

Nadat u de vervangingsprocedures hebt voltooid, gaat u als volgt te werk:

- Breng alle schroeven opnieuw aan en zorg ervoor dat er geen losse schroeven in uw computer achterblijven.
- Sluit alle externe apparaten, kabels, kaarten en eventuele andere onderdelen die u hebt verwijderd weer aan voordat u met uw computer aan de slag gaat.
- Sluit uw computer en alle aangesloten apparaten aan op het stopcontact.



WAARSCHUWING: Voordat u de computer inschakelt, moet u alle schroeven terugplaatsen en vastzetten, en controleren of er geen losse schroeven in de computer zijn achtergebleven. Bij stroomstoringen loopt u het risico dat de computer beschadigd raakt.

Technisch overzicht

! **VOORZICHTIG:** Lees de veiligheidsinstructies die bij de computer werden geleverd alvorens u werkzaamheden binnen de computer uitvoert en volg de stappen in "Voordat u begint" op pagina 9. Raadpleeg voor meer informatie over veiligheidsrichtlijnen onze website over de wet- en regelgeving: www.dell.com/regulatory_compliance.

De binnenkant van uw computer

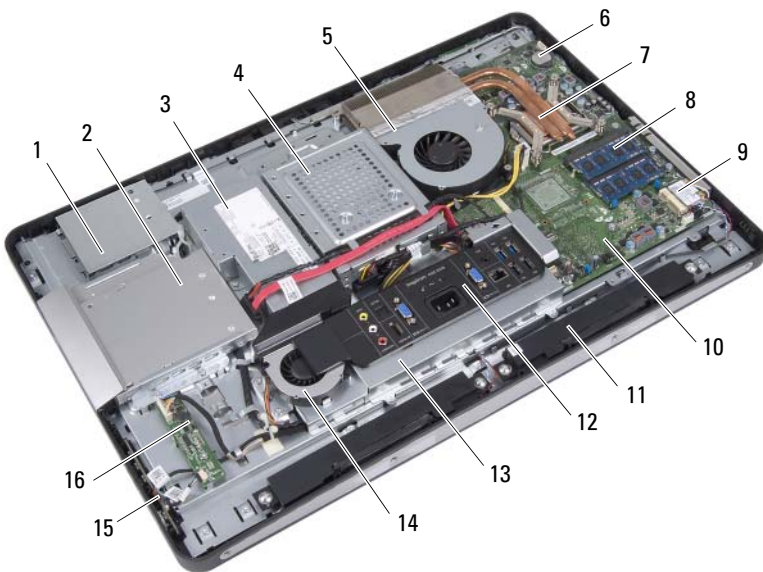

- | | | | |
|---|-------------------------------------|---|---------------------|
| 1 | Afdekplaatje van aanraakscherm | 2 | optisch station |
| 3 | voeding | 4 | vaste-schijfeenheid |
| 5 | ventilator warmteafleider processor | 6 | knoopcelbatterij |
| 7 | warmteafleider processor | 8 | geheugenmodule(s) |

- | | |
|------------------------------|------------------------------|
| 9 draadloze minikaart | 10 moederbord |
| 11 luidsprekers (2) | 12 I/O-afdekplaat |
| 13 afdekplaat van I/O-kaart | 14 ventilator van de voeding |
| 15 kaart voor de aan-uitknop | 16 conversiekaart |

Systemkaartcomponenten

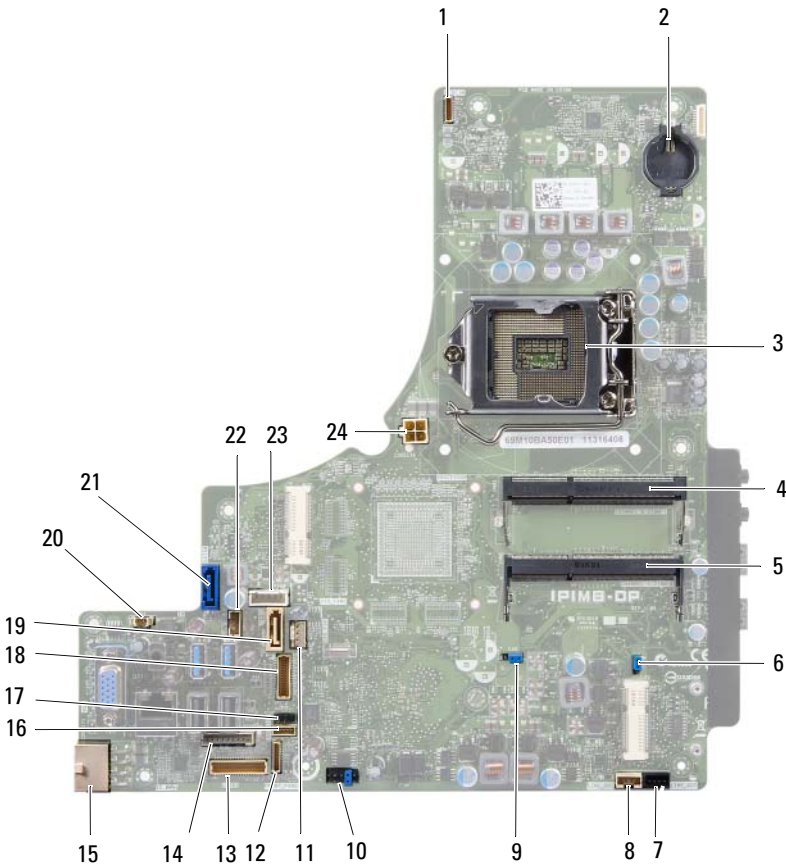

1	connector van de camerakabel (WEBCAM)	2	batterijhouder (BAT1)
3	processorsocket (PROCESSOR)	4	aansluiting van de geheugenmodule (CHANNEL A DIMM 1)
5	aansluiting van de geheugenmodule (CHANNEL A DIMM 0)	6	CMOS-resetjumper (SW50)
7	connector voor linkerluidsprekerkabel (LINE_OUT)	8	connector voor rechterluidsprekerkabel (LINE_OUT)
9	wachtwoord resetjumper (E49)	10	SPI-connector (E16)
11	connector voor kabel van ventilator voor warmteafleider van processor (CPU FAN)	12	connector voor kabel van kaart voor aan/uit-knop (FRONT_PANEL)
13	connector voor kabel van I/O-kaart (LVDS1)	14	connector voor kabel van conversiekaart (INVERTER)
15	connector voor kabel van hoofdvoeding (CON5171) (CN3111)	16	connector voor kabel van aanraakscherm
17	connector voor infraroodkabel (CN29)	18	connector voor beeldschermkabel (voor niet-AV-kaart) (P170)
19	SATA-connector (SATA1)	20	connector voor kabel van ventilator voor voeding (P10)
21	SATA-connector (CON5141)	22	connector voor voedingskabel (P161)
23	connector voor voedingskabel (P160)	24	connector voor kabel van processorvoeding (CON5176)

Standaard

! **VOORZICHTIG:** Lees de veiligheidsinstructies die bij de computer werden geleverd alvorens u werkzaamheden binnen de computer uitvoert en volg de stappen in "Voordat u begint" op pagina 9. Raadpleeg voor meer informatie over veiligheidsrichtlijnen onze website over de wet- en regelgeving: www.dell.com/regulatory_compliance.

De computerstandaard verwijderen

Procedure

! **WAARSCHUWING:** Voor u de computer opent, moet u hem op een zachte doek of een schoon oppervlak plaatsen om krassen op het scherm te voorkomen.

- 1 Plaats de computer met de voorzijde omlaag op een vlakke ondergrond.
- 2 Maak met een plastic pennetje de bevestigingsplaat van de standaard los en begin daarbij aan de onderkant van de computer.



1 afdekplaat van de standaard

2 plastic pennetje

- 3 Til de bevestigingsplaat van de computer vandaan.



- 4 Verwijder de schroeven waarmee de standaard aan de computer is bevestigd.
- 5 Draai de standaard omhoog en verwijder hem van de computer.

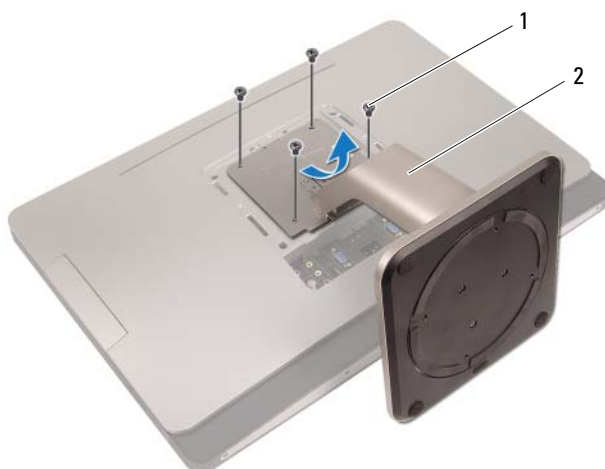

1 schroeven (4)

2 standaard

De computerstandaard terugplaatsen

Procedure

- 1 Lijn de schroefgaten in de standaard uit met de schroefgaten in de computer.
- 2 Plaats de schroeven terug waarmee de standaard aan de computer wordt bevestigd.
- 3 Schuif de afdekplaat van de standaard op zijn plaats.
- 4 Volg de instructies in "Na het uitvoeren van werkzaamheden aan de binnenkant van uw computer" op pagina 13.

Achterplaat



VOORZICHTIG: Lees de veiligheidsinstructies die bij de computer werden geleverd alvorens u werkzaamheden binnen de computer uitvoert en volg de stappen in "Voordat u begint" op pagina 9. Raadpleeg voor meer informatie over veiligheidsrichtlijnen onze website over de wet- en regelgeving: www.dell.com/regulatory_compliance.

De achterplaat verwijderen

Vorbereidende maatregelen

- 1 Verwijder de standaard.
Zie "De computerstandaard verwijderen" op pagina 19.

Procedure

- 1 Verwijder de schroeven waarmee de achterplaat aan de computer is bevestigd.
- 2 Plaats uw vinger in de sleuven op de achterplaat en til de achterplaat op om hem los te maken van de middenstrip.

- 3 Til de achterplaat van de computer af.



- | | |
|-----------------|---------------|
| 1 sleuven (2) | 2 middenstrip |
| 3 schroeven (4) | 4 achterplaat |

De achterplaat terugplaatsen

Procedure

- 1 Plaats de achterplaat op de computer en klik hem vast.
- 2 Zorg dat de schroefgaten op de achterplaat zijn uitgelijnd met de schroefgaten in de middenstrip.
- 3 Plaats de schroeven terug waarmee de achterplaat aan de computer wordt bevestigd.

Nazorgmaatregelen

- 1 Plaats de standaard terug.
Zie "De computerstandaard terugplaatsen" op pagina 21.
- 2 Volg de instructies in "Na het uitvoeren van werkzaamheden aan de binnenkant van uw computer" op pagina 13.

Aanraakschermkaart

- !** **VOORZICHTIG:** Lees de veiligheidsinstructies die bij de computer werden geleverd alvorens u werkzaamheden binnen de computer uitvoert en volg de stappen in "Voordat u begint" op pagina 9. Raadpleeg voor meer informatie over veiligheidsrichtlijnen onze website over de wet- en regelgeving: www.dell.com/regulatory_compliance.

De aanraakschermkaart verwijderen

Vorbereidende maatregelen

- 1 Verwijder de standaard.
Zie "De computerstandaard verwijderen" op pagina 19.
- 2 Verwijder de achterplaat. Zie "De achterplaat verwijderen" op pagina 23.

Procedure

- 1 Til de afdekplaat van de aanraakschermkaart op en ontgrendel deze uit de lipjes waarmee die aan het chassis is bevestigd.



- 1 Afdekplaatje van aanraakscherm

- 2 Koppel de kabel van het moederbord los van de aanraakschermkaart.
- 3 Til de vergrendelingen van de connector op en koppel de kabels van de aanraakschermkaart los van de aanraakschermkaart.

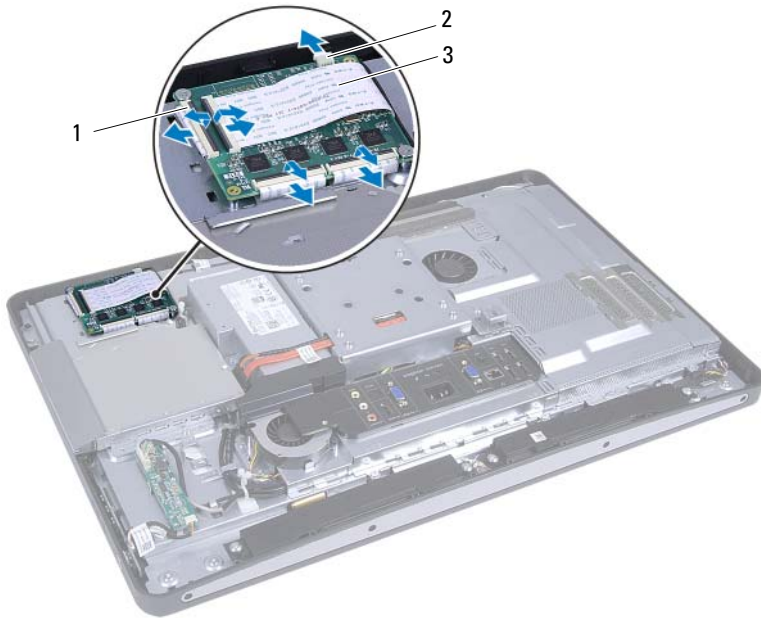

- | | | | |
|---|--------------------------|---|------------------|
| 1 | connectoren (4) | 2 | kabel moederbord |
| 3 | kabels aanraakscherm (4) | | |

- 4 Verwijder de schroeven waarmee de aanraakschermkaart aan het chassis is bevestigd.
- 5 Til de aanraakschermkaart van het chassis.



1 schroeven (2)

2 aanraakschermkaart

De aanraakschermkaart terugplaatsen

Procedure

- 1 Lijn de schroefgaten in de aanraakschermkaart uit met de schroefgaten in het chassis.
- 2 Plaats de schroeven terug waarmee de aanraakschermkaart aan het chassis is bevestigd.
- 3 Sluit alle kabels van de aanraakschermkaart aan op de connectoren op de aanraakschermkaart en zet de vergrendelingen vast.
- 4 Sluit de kabel van het moederbord aan op de connector van de kabel van de aanraakschermkaart.
- 5 Lijn de afdekplaat van de aanraakschermkaart uit met de lipjes op het chassis en klik de afdekplaat vast.

Nazorgmaatregelen

- 1 Plaats de achterplaat terug.
Zie "De achterplaat terugplaatsen" op pagina 24.
- 2 Plaats de standaard terug.
Zie "De computerstandaard terugplaatsen" op pagina 21.
- 3 Volg de instructies in "Na het uitvoeren van werkzaamheden aan de binnenkant van uw computer" op pagina 13.

Conversiekaart

 **VOORZICHTIG:** Lees de veiligheidsinstructies die bij de computer werden geleverd alvorens u werkzaamheden binnen de computer uitvoert en volg de stappen in "Voordat u begint" op pagina 9. Raadpleeg voor meer informatie over veiligheidsrichtlijnen onze website over de wet- en regelgeving: www.dell.com/regulatory_compliance.

De conversiekaart verwijderen

Vorbereidende maatregelen

- 1 Verwijder de standaard.
Zie "De computerstandaard verwijderen" op pagina 19.
- 2 Verwijder de achterplaat. Zie "De achterplaat verwijderen" op pagina 23.

Procedure

- 1 Koppel de kabel van de conversiekaart en de kabel van de schermverlichting los van de connectors op de conversiekaart.
- 2 Verwijder de schroeven waarmee de conversiekaart aan het chassis is bevestigd.
- 3 Verwijder de conversiekaart uit het chassis.

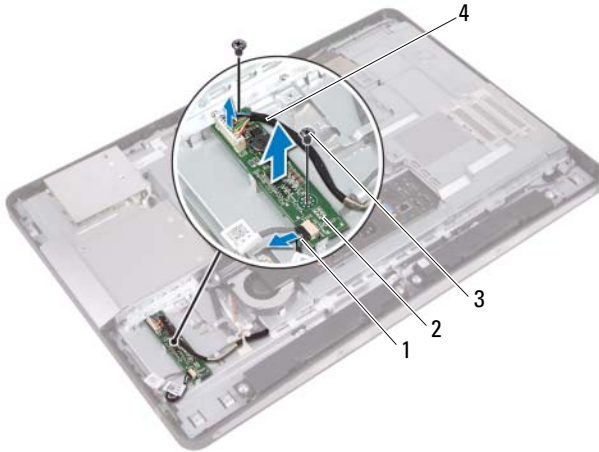

- | | | | |
|---|--|---|----------------------|
| 1 | kabel van achtergrondverlichting beeldscherm | 2 | conversiekaart |
| 3 | schroeven (2) | 4 | kabel conversiekaart |

De conversiekaart terugplaatsen

Procedure

- 1 Lijn de schroefgaten in de conversiekaart uit met de schroefgaten in het chassis.
- 2 Plaats de schroeven terug waarmee de conversiekaart aan het chassis is bevestigd.
- 3 Sluit de kabel van de conversiekaart en de kabel van de schermverlichting aan op de connectors op de conversiekaart.

Nazorgmaatregelen

- 1 Plaats de achterplaat terug.
Zie "De achterplaat terugplaatsen" op pagina 24.
- 2 Plaats de standaard terug.
Zie "De computerstandaard terugplaatsen" op pagina 21.
- 3 Volg de instructies in "Na het uitvoeren van werkzaamheden aan de binnenkant van uw computer" op pagina 13.

Kaart voor de aan-uitknop

 **VOORZICHTIG:** Lees de veiligheidsinstructies die bij de computer werden geleverd alvorens u werkzaamheden binnen de computer uitvoert en volg de stappen in "Voordat u begint" op pagina 9. Raadpleeg voor meer informatie over veiligheidsrichtlijnen onze website over de wet- en regelgeving: www.dell.com/regulatory_compliance.

De kaart voor de aan/uit-knop verwijderen

Vorbereidende maatregelen

- 1 Verwijder de standaard.
Zie "De computerstandaard verwijderen" op pagina 19.
- 2 Verwijder de achterplaat. Zie "De achterplaat verwijderen" op pagina 23.

Procedure

- 1 Til met uw vingertoppen de kaart voor de aan/uit-knop voorzichtig uit de middenstrip.

- 2 Koppel de kabel van de kaart voor de aan/uit-knop los van de connector op de kaart voor de aan/uit-knop.

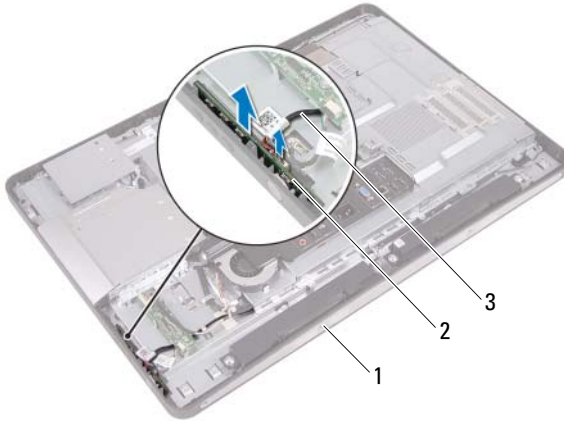

- 1 middenstrip
- 2 kaart voor de aan-uitknop
- 3 kabel van kaart voor aan/uit-knop

De kaart voor de aan/uit-knop terugplaatsen

Procedure

- 1 Sluit de kabel van de kaart voor de aan/uit-knop aan op de connector op de kaart voor de aan/uit-knop.
- 2 Schuif de kaart voor de aan/uit-knop in de sleuf op de middenstrip.

Nazorgmaatregelen

- 1 Plaats de achterplaat terug.
Zie "De achterplaat terugplaatsen" op pagina 24.
- 2 Plaats de standaard terug.
Zie "De computerstandaard terugplaatsen" op pagina 21.
- 3 Volg de instructies in "Na het uitvoeren van werkzaamheden aan de binnenkant van uw computer" op pagina 13.

Geheugenmodule(s)

! **VOORZICHTIG:** Lees de veiligheidsinstructies die bij de computer werden geleverd alvorens u werkzaamheden binnen de computer uitvoert en volg de stappen in "Voordat u begint" op pagina 9. Raadpleeg voor meer informatie over veiligheidsrichtlijnen onze website over de wet- en regelgeving: www.dell.com/regulatory_compliance.

De geheugenmodule(s) verwijderen

Vorbereidende maatregelen

- 1 Verwijder de standaard.
Zie "De computerstandaard verwijderen" op pagina 19.
- 2 Verwijder de achterplaat. Zie "De achterplaat verwijderen" op pagina 23.

Procedure

- 1 Til met uw vingertoppen de geheugenmodulekap van de afdekplaat van het moederbord af.

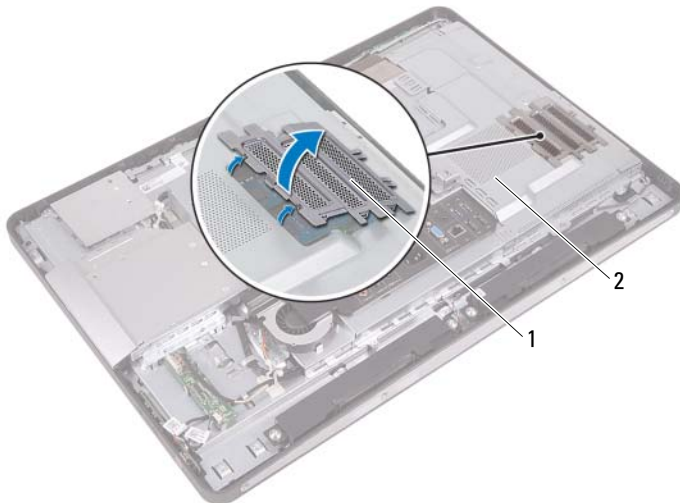

- 1 afdekplaatje geheugenmodule 2 afdekplaat van moederbord

- 2 Gebruik uw vingertoppen om de bevestigingsklemmetjes aan weerszijden van de aansluiting van de geheugenmodule voorzichtig uit elkaar te duwen totdat de module omhoog komt.
- 3 Verwijder de geheugenmodule uit de aansluiting.

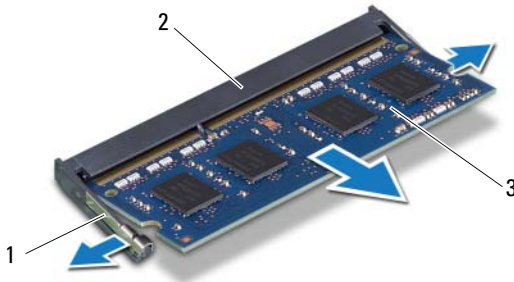

- 1 borgklemmen (2)
- 3 geheugenmodule

- 2 aansluiting van de geheugenmodule

De geheugenmodule(s) terugplaatsen

Procedure

- 1** Lijn de inkeping in de geheugenmodule uit met het lipje op de aansluiting van de geheugenmodule.
- 2** Schuif de geheugenmodule stevig in de connector onder een hoek van 45 graden en druk de geheugenmodule naar beneden totdat deze vastklikt. Als u geen klik hoort, verwijdert u de geheugenmodule en installeert u deze nogmaals.
- 3** Plaats de geheugenmodulekap op de afdekplaat van het moederbord en schuif de geheugenmodulekap op zijn plaats.

Nazorgmaatregelen

- 1** Plaats de achterplaat terug.
Zie "De achterplaat terugplaatsen" op pagina 24.
- 2** Plaats de standaard terug.
Zie "De computerstandaard terugplaatsen" op pagina 21.
- 3** Volg de instructies in "Na het uitvoeren van werkzaamheden aan de binnenkant van uw computer" op pagina 13.

Optisch station

 **VOORZICHTIG:** Lees de veiligheidsinstructies die bij de computer werden geleverd alvorens u werkzaamheden binnen de computer uitvoert en volg de stappen in "Voordat u begint" op pagina 9. Raadpleeg voor meer informatie over veiligheidsrichtlijnen onze website over de wet- en regelgeving: www.dell.com/regulatory_compliance.

Het optisch station verwijderen

Vorbereidende maatregelen

- 1 Verwijder de standaard.
Zie "De computerstandaard verwijderen" op pagina 19.
- 2 Verwijder de achterplaat. Zie "De achterplaat verwijderen" op pagina 23.

Procedure

- 1 Maak de stroom- en gegevenskabels los uit de connector op het optische station.
- 2 Verwijder de schroeven waarmee het optische station aan het chassis vastzit.
- 3 Schuif het optische station uit het chassis.

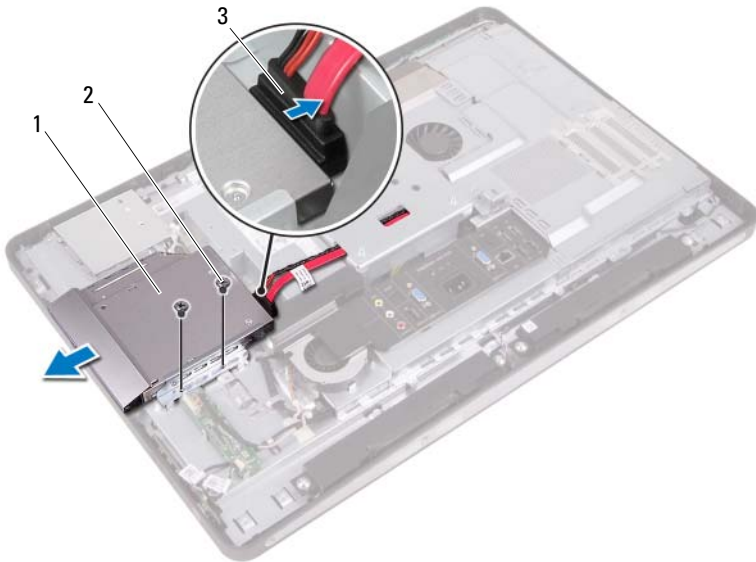

- | | | | |
|---|--------------------------|---|---------------|
| 1 | optisch station | 2 | schroeven (2) |
| 3 | stroom- en gegevenskabel | | |
- 4 Verwijder de schroeven waarmee het optische station aan de beugel is bevestigd.
 - 5 Verwijder de beugel van het optische station.

- 6 Draai het montagekader van het optische station omhoog om het los te maken van het station.
- 7 Verwijder het montagekader van het optische station.



- 1 montagekader van het optische station 2 bracket van het optische station
3 schroeven (2)

Het optische station terugplaatsen

Procedure

- 1 Lijn het montagekader van het optische station uit met het optische station en klik het vast.
- 2 Lijn de schroefgaten op de beugel voor het optische station uit met de schroefgaten in het optische station.
- 3 Plaats de schroeven terug waarmee de houder aan het optische station vastzit.
- 4 Schuif het optische station op zijn plaats en zorg dat de schroefgaten op de beugel van het station zijn uitgelijnd met de schroefgaten in het chassis.
- 5 Plaats de schroeven terug waarmee het optische station aan het chassis vastzit.
- 6 Sluit de voeding- en gegevenskabel aan op de connector op het optische station.

Nazorgmaatregelen

- 1 Plaats de achterplaat terug.
Zie "De achterplaat terugplaatsen" op pagina 24.
- 2 Plaats de standaard terug.
Zie "De computerstandaard terugplaatsen" op pagina 21.
- 3 Volg de instructies in "Na het uitvoeren van werkzaamheden aan de binnenkant van uw computer" op pagina 13.

VESA-bevestigingsbeugel



VOORZICHTIG: Lees de veiligheidsinstructies die bij de computer werden geleverd alvorens u werkzaamheden binnen de computer uitvoert en volg de stappen in "Voordat u begint" op pagina 9. Raadpleeg voor meer informatie over veiligheidsrichtlijnen onze website over de wet- en regelgeving: www.dell.com/regulatory_compliance.



OPMERKING: De afmetingen van de VESA-bevestigingsbeugel op uw computer zijn 100 x 100 mm.

De VESA-bevestigingsbeugel verwijderen

Vorbereidende maatregelen

- 1 Verwijder de standaard.
Zie "De computerstandaard verwijderen" op pagina 19.
- 2 Verwijder de achterplaat. Zie "De achterplaat verwijderen" op pagina 23.

Procedure

- 1 Verwijder de schroeven waarmee de VESA-bevestigingsbeugel aan het chassis is bevestigd.

- 2 Til de VESA-bevestigingsbeugel uit het chassis.

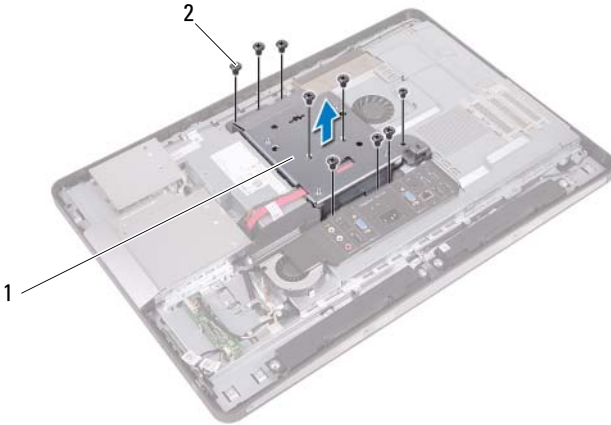

- 1 VESA-bevestigingsbeugel 2 schroeven (9)

De VESA-bevestigingsbeugel terugplaatsen

Procedure

- 1 Lijn de schroefgaten in de VESA-bevestigingsbeugel uit met de schroefgaten in het chassis.
- 2 Plaats de schroeven terug waarmee de VESA-bevestigingsbeugel aan het chassis wordt bevestigd.

Nazorgmaatregelen

- 1 Plaats de achterplaat terug.
Zie "De achterplaat terugplaatsen" op pagina 24.
- 2 Plaats de standaard terug.
Zie "De computerstandaard terugplaatsen" op pagina 21.
- 3 Volg de instructies in "Na het uitvoeren van werkzaamheden aan de binnenkant van uw computer" op pagina 13.

Vaste schijf

 **VOORZICHTIG:** Lees de veiligheidsinstructies die bij de computer werden geleverd alvorens u werkzaamheden binnen de computer uitvoert en volg de stappen in "Voordat u begint" op pagina 9. Raadpleeg voor meer informatie over veiligheidsrichtlijnen onze website over de wet- en regelgeving: www.dell.com/regulatory_compliance.

 **WAARSCHUWING:** Verwijder de vaste schijf niet wanneer de computer aan staat of in de slaapstand staat om te voorkomen dat er gegevens verloren gaan.

 **WAARSCHUWING:** Harde schijven zijn ontzettend kwetsbaar. Wees voorzichtig met de vaste schijf.

De vaste schijf verwijderen

Vorbereidende maatregelen

- 1 Verwijder de standaard.
Zie "De computerstandaard verwijderen" op pagina 19.
- 2 Verwijder de achterplaat. Zie "De achterplaat verwijderen" op pagina 23.
- 3 Verwijder de VESA-bevestigingsbeugel.
Zie "De VESA-bevestigingsbeugel verwijderen" op pagina 43.

Procedure

- 1 Verwijder de voedings- en gegevenskabel van het optische station uit de leidingen op de behuizing van de harde schijf.
- 2 Koppel de voeding- en gegevenskabel los van de connector op de vaste schijf.
- 3 Verwijder de voedingskabel uit de geleider op de vasteschijfbehuizing.
- 4 Verwijder de schroef waarmee de vasteschijfbehuizing aan het chassis is bevestigd.
- 5 Schuif de vasteschijfbehuizing naar de bovenkant van de computer en verwijder de vasteschijfbehuizing uit het chassis.

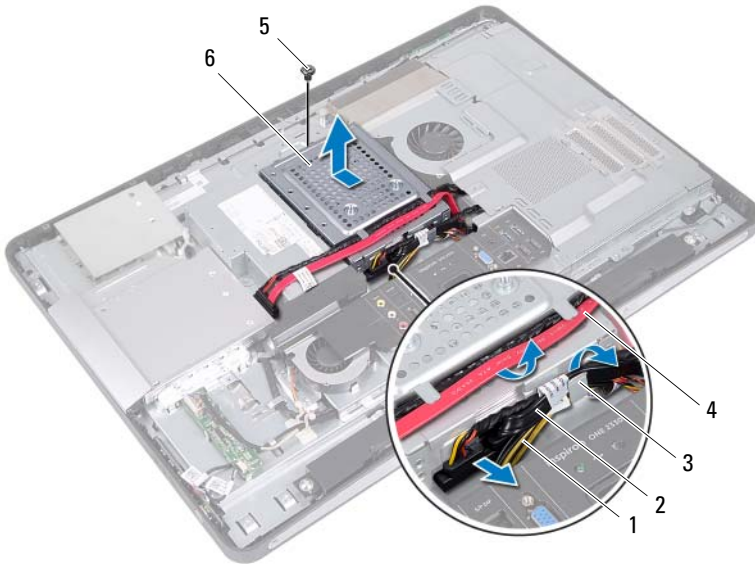

- | | | | |
|---|---------------|---|---|
| 1 | voedingskabel | 2 | voeding- en gegevenskabel (vaste schijf) |
| 3 | geleider | 4 | voeding- en gegevenskabel (optisch station) |
| 5 | schroef | 6 | vasteschijfbehuizing |

- 6 Verwijder de schroeven waarmee de kooi van de vaste schijf aan de vaste schijf is bevestigd.
- 7 Schuif de vaste schijf uit de behuizing.

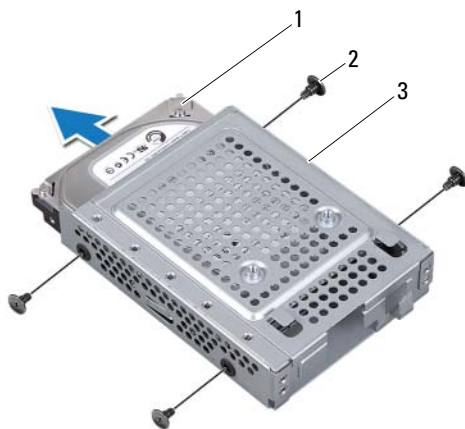

- | | | | |
|---|----------------------|---|---------------|
| 1 | vaste schijf | 2 | schroeven (4) |
| 3 | vasteschijfbehuizing | | |

De vaste schijf terugplaatsen

Procedure

- 1 Schuif de vaste schijf in de vasteschijfbehuizing.
- 2 Lijn de schroefgaten in de vasteschijfbehuizing uit met de schroefgaten in de vaste schijf.
- 3 Plaats de schroeven terug waarmee de kooi van de vaste schijf aan de vaste schijf is bevestigd.
- 4 Plaats de vasteschijfbehuizing op het chassis en schuif hem naar de onderkant van de computer. Zorg dat de lipjes aan de onderkant van de vasteschijfbehuizing in de sleuven op het chassis schuiven.
- 5 Leid de voedingskabel door de geleider op de vasteschijfbehuizing.
- 6 Leid de voedings- en gegevenskabel van het optische station door de leidingen op de behuizing van de harde schijf.
- 7 Leid de voeding- en gegevenskabel van de vaste schijf door de geleider op de vasteschijfbehuizing.
- 8 Sluit de voeding- en gegevenskabel aan op de connector op de vaste schijf.

Nazorgmaatregelen

- 1 Plaats de VESA-bevestigingsbeugel terug.
Zie "De VESA-bevestigingsbeugel terugplaatsen" op pagina 44.
- 2 Plaats de achterplaat terug.
Zie "De achterplaat terugplaatsen" op pagina 24.
- 3 Plaats de standaard terug.
Zie "De computerstandaard terugplaatsen" op pagina 21.
- 4 Volg de instructies in "Na het uitvoeren van werkzaamheden aan de binnenkant van uw computer" op pagina 13.

Afdekplaat van moederbord



VOORZICHTIG: Lees de veiligheidsinstructies die bij de computer werden geleverd alvorens u werkzaamheden binnen de computer uitvoert en volg de stappen in "Voordat u begint" op pagina 9. Raadpleeg voor meer informatie over veiligheidsrichtlijnen onze website over de wet- en regelgeving: www.dell.com/regulatory_compliance.

De afdekplaat van het moederbord verwijderen

Vorbereidende maatregelen

- 1 Verwijder de standaard.
Zie "De computerstandaard verwijderen" op pagina 19.
- 2 Verwijder de achterplaat. Zie "De achterplaat verwijderen" op pagina 23.
- 3 Verwijder de VESA-bevestigingsbeugel.
Zie "De VESA-bevestigingsbeugel verwijderen" op pagina 43.

Procedure

- 1 Verwijder de schroeven waarmee de afdekplaat van het moederbord aan het chassis is bevestigd.
- 2 Draai de afdekplaat van het moederbord naar de zijkant van de computer en maak de afdekplaat los van het chassis.

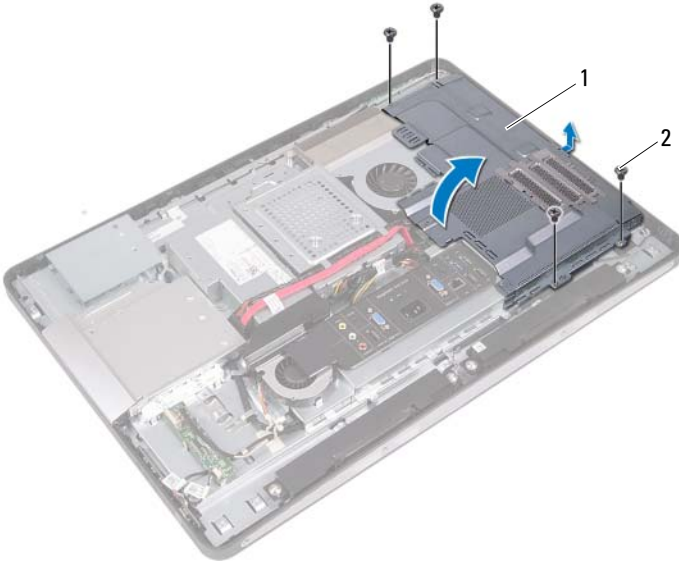

1 afdekplaat van moederbord

2 schroeven (4)

De afdekplaat van het moederbord terugplaatsen

Procedure

- 1 Lijn de schroefgaten in de afdekplaat van het moederbord uit met de schroefgaten in het chassis.
- 2 Plaats de schroeven terug waarmee de afdekplaat van het moederbord aan het chassis is bevestigd.

Nazorgmaatregelen

- 1 Plaats de VESA-bevestigingsbeugel terug.
Zie "De VESA-bevestigingsbeugel terugplaatsen" op pagina 44.
- 2 Plaats de achterplaat terug.
Zie "De achterplaat terugplaatsen" op pagina 24.
- 3 Plaats de standaard terug.
Zie "De computerstandaard terugplaatsen" op pagina 21.
- 4 Volg de instructies in "Na het uitvoeren van werkzaamheden aan de binnenkant van uw computer" op pagina 13.

Draadloze minikaart

 **VOORZICHTIG:** Lees de veiligheidsinstructies die bij de computer werden geleverd alvorens u werkzaamheden binnen de computer uitvoert en volg de stappen in "Voordat u begint" op pagina 9. Raadpleeg voor meer informatie over veiligheidsrichtlijnen onze website over de wet- en regelgeving: www.dell.com/regulatory_compliance.

 **OPMERKING:** Dell garandeert geen compatibiliteit met (en biedt geen ondersteuning voor) minikaarten die niet van Dell afkomstig zijn.

Als u een draadloze minikaart bij uw computer hebt besteld, is deze al geïnstalleerd.

Uw computer heeft één minikaartsleuf van half formaat die ondersteuning heeft voor een WLAN-kaart (Wireless Local Area Network) en een Bluetooth-combikaart.

De draadloze minikaart verwijderen

Vorbereidende maatregelen

- 1 Verwijder de standaard.
Zie "De computerstandaard verwijderen" op pagina 19.
- 2 Verwijder de achterplaat. Zie "De achterplaat verwijderen" op pagina 23.
- 3 Verwijder de VESA-bevestigingsbeugel.
Zie "De VESA-bevestigingsbeugel verwijderen" op pagina 43.
- 4 Verwijder de afdekplaat van het moederbord.
Zie "De afdekplaat van het moederbord verwijderen" op pagina 49.

Procedure

- 1 Verwijder de stekkers van de antennekabels uit de connectors op de minikaart.
- 2 Verwijder de schroeven waarmee de minikaart op de connector van het moederbord is bevestigd.

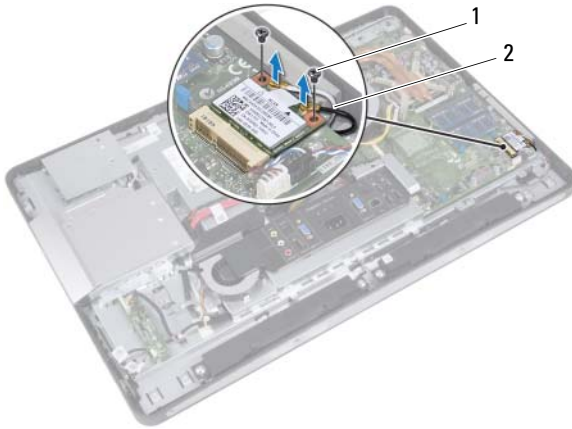

1 schroeven (2)

2 antennekabels (2)

- 3 Verwijder de minikaart door deze uit de aansluiting op het moederbord te schuiven.

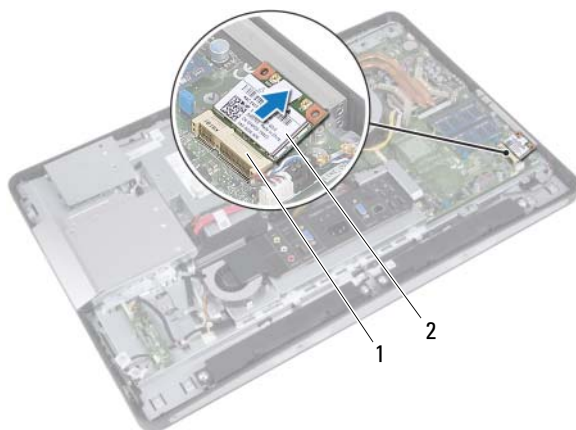

- 1 aansluiting op het moederbord 2 Minikaart

De draadloze minikaart terugplaatsen

Procedure

- 1 Lijn de inkeping op de minikaart uit met het lipje in de aansluiting op het moederbord.

△ **WAARSCHUWING:** Oefen een stevige, gelijkmatige druk uit om de minikaart op zijn plaats te schuiven. Als u te veel kracht gebruikt, kan de aansluiting beschadigd raken.

△ **WAARSCHUWING:** De aansluitingen zijn zodanig getand dat ze een juiste installatie garanderen. Als u weerstand ondervindt, moet u de connectors op de minikaart en het moederbord controleren en de minikaart opnieuw uitlijnen.

△ **WAARSCHUWING:** U voorkomt schade aan de minikaart door de kabels nooit onder de minikaart te plaatsen.

- 2 Plaats de minikaart onder een hoek van 45 graden in de connector op het moederbord.
- 3 Duw het andere uiteinde van de minikaart omlaag in de sleuf van het moederbord en plaats de schroef terug waarmee de minikaart op het moederbord wordt bevestigd.

- 4 Sluit de antennekabels aan op de connectors op de minikaart.

De volgende tabel geeft het kleurschema van de antennekabels weer voor de minikaart die door de computer wordt ondersteund.

Aansluitingen op de minikaart	Kleurschema antennekabels
WLAN + Bluetooth (2 kabels)	
Hoofd-WLAN + Bluetooth (witte driehoek)	wit
Hulp-WLAN + Bluetooth (zwarte driehoek)	zwart

Nazorgmaatregelen

- 1 Plaats de afdekplaat van het moederbord terug.
Zie "De afdekplaat van het moederbord terugplaatsen" op pagina 51.
- 2 Plaats de VESA-bevestigingsbeugel terug.
Zie "De VESA-bevestigingsbeugel terugplaatsen" op pagina 44.
- 3 Plaats de achterplaat terug.
Zie "De achterplaat terugplaatsen" op pagina 24.
- 4 Plaats de standaard terug.
Zie "De computerstandaard terugplaatsen" op pagina 21.
- 5 Volg de instructies in "Na het uitvoeren van werkzaamheden aan de binnenkant van uw computer" op pagina 13.

Luidsprekers

 **VOORZICHTIG:** Lees de veiligheidsinstructies die bij de computer werden geleverd alvorens u werkzaamheden binnen de computer uitvoert en volg de stappen in "Voordat u begint" op pagina 9. Raadpleeg voor meer informatie over veiligheidsrichtlijnen onze website over de wet- en regelgeving: www.dell.com/regulatory_compliance.

De luidsprekers verwijderen

Vorbereidende maatregelen

- 1 Verwijder de standaard.
Zie "De computerstandaard verwijderen" op pagina 19.
- 2 Verwijder de achterplaat. Zie "De achterplaat verwijderen" op pagina 23.
- 3 Verwijder de VESA-bevestigingsbeugel.
Zie "De VESA-bevestigingsbeugel verwijderen" op pagina 43.
- 4 Verwijder de afdekplaat van het moederbord.
Zie "De afdekplaat van het moederbord verwijderen" op pagina 49.

Procedure

- 1 Koppel de linker- en de rechterluidsprekerkabel los van de connectors op het moederbord.
- 2 Verwijder de luidsprekerkabels uit de geleiders in het chassis.
- 3 Verwijder de schroeven waarmee de luidsprekers aan het chassis zijn bevestigd.
- 4 Til de luidsprekers uit het chassis.

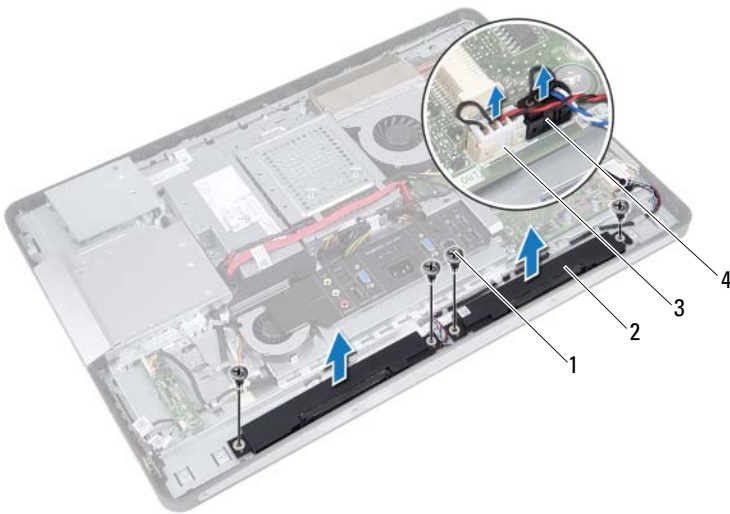

- 1 schroeven (4)
- 3 connector voor rechterluidsprekerkabel

- 2 luidsprekers (2)
- 4 connector voor linkerluidsprekerkabel

De luidsprekers terugplaatsen

Procedure

- 1 Lijn de schroefgaten in de luidsprekers uit met de schroefgaten in het chassis.
- 2 Plaats de schroeven terug waarmee de luidsprekers aan het chassis worden bevestigd.
- 3 Leid de luidsprekerkabels door de geleiders op het chassis.
- 4 Sluit de linker- en de rechterluidsprekerkabel aan op de connectors op het moederbord.

Nazorgmaatregelen

- 1 Plaats de afdekplaat van het moederbord terug.
Zie "De afdekplaat van het moederbord terugplaatsen" op pagina 51.
- 2 Plaats de VESA-bevestigingsbeugel terug.
Zie "De VESA-bevestigingsbeugel terugplaatsen" op pagina 44.
- 3 Plaats de achterplaat terug.
Zie "De achterplaat terugplaatsen" op pagina 24.
- 4 Plaats de standaard terug.
Zie "De computerstandaard terugplaatsen" op pagina 21.
- 5 Volg de instructies in "Na het uitvoeren van werkzaamheden aan de binnenkant van uw computer" op pagina 13.

Warmteafleider processor



VOORZICHTIG: Lees de veiligheidsinstructies die bij de computer werden geleverd alvorens u werkzaamheden binnen de computer uitvoert en volg de stappen in "Voordat u begint" op pagina 9. Raadpleeg voor meer informatie over veiligheidsrichtlijnen onze website over de wet- en regelgeving: www.dell.com/regulatory_compliance.

De warmteafleider van de processor verwijderen

Vorbereidende maatregelen

- 1 Verwijder de standaard.
Zie "De computerstandaard verwijderen" op pagina 19.
- 2 Verwijder de achterplaat. Zie "De achterplaat verwijderen" op pagina 23.
- 3 Verwijder de VESA-bevestigingsbeugel.
Zie "De VESA-bevestigingsbeugel verwijderen" op pagina 43.
- 4 Verwijder de afdekplaat van het moederbord.
Zie "De afdekplaat van het moederbord verwijderen" op pagina 49.

Procedure

- 1 Verwijder de schroef waarmee de warmteafleider aan het chassis is bevestigd.
- 2 Maak in de juiste volgorde (aangegeven op de warmteafleider van de processor) de zes borgschroeven los waarmee de warmteafleider van de processor op het moederbord bevestigd is.
- 3 Trek het aluminiumfolie los dat over de ventilator van de warmteafleider van de processor is bevestigd.
- 4 Til de warmteafleider van de processor uit het moederbord.

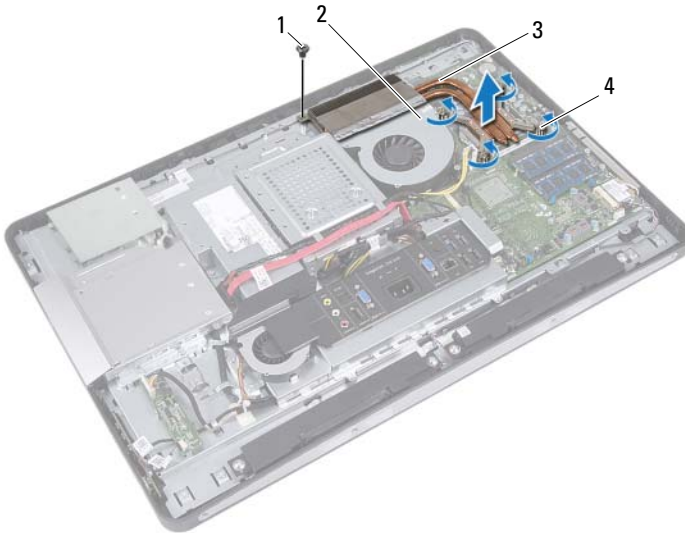

- | | | | |
|---|--------------------------|---|-------------------|
| 1 | schroef | 2 | aluminiumfolie |
| 3 | warmteafleider processor | 4 | borgschroeven (4) |

De warmteafleider van de processor terugplaatsen

Procedure



OPMERKING: Het oorspronkelijke thermische vet kan worden hergebruikt als het oorspronkelijke moederbord en de oorspronkelijke warmteafleider samen opnieuw worden geïnstalleerd. Als het moederbord of de warmteafleider wordt teruggeplaatst, moet u de thermische mat gebruiken die in het pakket is meegeleverd om ervoor te zorgen dat de warmte wordt afgevoerd.

- 1 Verwijder het thermische vet aan de onderzijde van de warmteafleider van de processor en breng opnieuw thermisch vet aan.
- 2 Lijn de schroefgaten in de warmteafleider van de processor uit met de schroefgaten op het moederbord.
- 3 Maak in de juiste volgorde (aangegeven op de warmteafleider van de processor) de borgschroeven vast waarmee de warmteafleider van de processor op het moederbord wordt bevestigd.
- 4 Plaats het schroefje terug waarmee de warmteafleider aan het chassis wordt bevestigd.
- 5 Bevestig het aluminiumfolie op de warmteafleider van de processor aan de ventilator van de warmteafleider.

Nazorgmaatregelen

- 1 Plaats de afdekplaat van het moederbord terug.
Zie "De afdekplaat van het moederbord terugplaatsen" op pagina 51.
- 2 Plaats de VESA-bevestigingsbeugel terug.
Zie "De VESA-bevestigingsbeugel terugplaatsen" op pagina 44.
- 3 Plaats de achterplaat terug.
Zie "De achterplaat terugplaatsen" op pagina 24.
- 4 Plaats de standaard terug.
Zie "De computerstandaard terugplaatsen" op pagina 21.
- 5 Volg de instructies in "Na het uitvoeren van werkzaamheden aan de binnenkant van uw computer" op pagina 13.

Ventilator warmteafleider processor

 **VOORZICHTIG:** Lees de veiligheidsinstructies die bij de computer werden geleverd alvorens u werkzaamheden binnen de computer uitvoert en volg de stappen in "Voordat u begint" op pagina 9. Raadpleeg voor meer informatie over veiligheidsrichtlijnen onze website over de wet- en regelgeving: www.dell.com/regulatory_compliance.

De ventilator van de warmteafleider van de processor verwijderen

Vorbereidende maatregelen

- 1 Verwijder de standaard.
Zie "De computerstandaard verwijderen" op pagina 19.
- 2 Verwijder de achterplaat. Zie "De achterplaat verwijderen" op pagina 23.
- 3 Verwijder de VESA-bevestigingsbeugel.
Zie "De VESA-bevestigingsbeugel verwijderen" op pagina 43.
- 4 Verwijder de afdekplaat van het moederbord.
Zie "De afdekplaat van het moederbord verwijderen" op pagina 49.

Procedure

- 1 Koppel de kabel van de ventilator van de warmteafleider van de processor los van de connector op het moederbord.
- 2 Verwijder de schroeven waarmee de ventilator van de warmteafleider van de processor op het chassis is bevestigd.
- 3 Trek het aluminiumfolie los dat over de warmteafleider van de processor is bevestigd.
- 4 Til de ventilator van de warmteafleider van de processor uit het chassis.

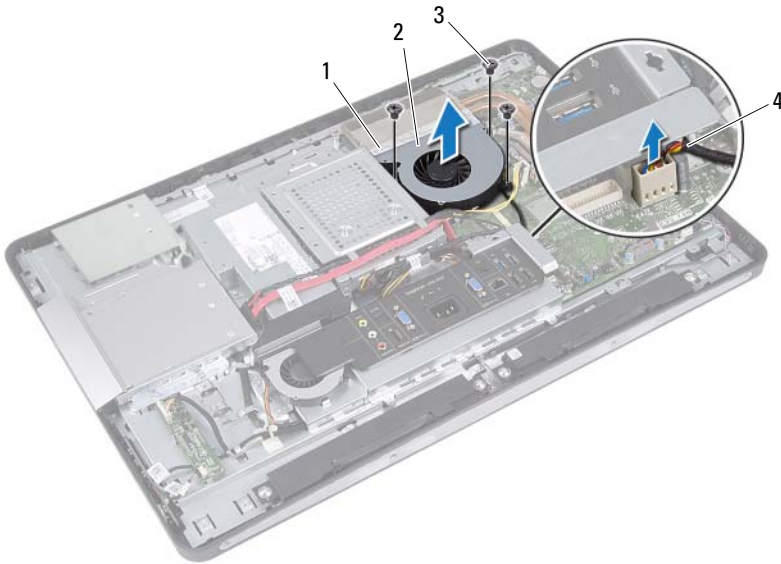

- | | | | |
|---|----------------|---|--|
| 1 | aluminiumfolie | 2 | ventilator warmteafleider processor |
| 3 | schroeven (3) | 4 | kabel van de ventilator van de warmteafleider van de processor |

De ventilator van de warmteafleider van de processor terugplaatsen

Procedure

- 1 Lijn de schroefgaten van de ventilator van de warmteafleider van de processor uit met de schroefgaten in het chassis.
- 2 Plaats de schroeven terug waarmee de ventilator van de warmteafleider van de processor op het chassis wordt bevestigd.
- 3 Sluit de kabel van de ventilator van de warmteafleider van de processor aan op de connector op het moederbord.
- 4 Plak het aluminiumfolie dat aan de ventilator van de warmteafleider is bevestigd vast op de warmteafleider.

Nazorgmaatregelen

- 1 Plaats de afdekplaat van het moederbord terug.
Zie "De afdekplaat van het moederbord terugplaatsen" op pagina 51.
- 2 Plaats de VESA-bevestigingsbeugel terug.
Zie "De VESA-bevestigingsbeugel terugplaatsen" op pagina 44.
- 3 Plaats de achterplaat terug.
Zie "De achterplaat terugplaatsen" op pagina 24.
- 4 Plaats de standaard terug.
Zie "De computerstandaard terugplaatsen" op pagina 21.
- 5 Volg de instructies in "Na het uitvoeren van werkzaamheden aan de binnenkant van uw computer" op pagina 13.

Processor

 **VOORZICHTIG:** Lees de veiligheidsinstructies die bij de computer werden geleverd alvorens u werkzaamheden binnen de computer uitvoert en volg de stappen in "Voordat u begint" op pagina 9. Raadpleeg voor meer informatie over veiligheidsrichtlijnen onze website over de wet- en regelgeving: www.dell.com/regulatory_compliance.

De processor verwijderen

Vorbereidende maatregelen

- 1 Verwijder de standaard.
Zie "De computerstandaard verwijderen" op pagina 19.
- 2 Verwijder de achterplaat. Zie "De achterplaat verwijderen" op pagina 23.
- 3 Verwijder de VESA-bevestigingsbeugel.
Zie "De VESA-bevestigingsbeugel verwijderen" op pagina 43.
- 4 Verwijder de afdekplaat van het moederbord.
Zie "De afdekplaat van het moederbord verwijderen" op pagina 49.
- 5 Verwijder de warmteafleider van de processor.
Zie "De warmteafleider van de processor verwijderen" op pagina 61.

Procedure

- 1 Druk de ontgrendelingshendel van de processor omlaag en trek hem naar buiten zodat hij loskomt van het lipje waarmee hij vastzit.
- 2 Trek de ontgrendelingshendel helemaal uit om het processorafdekplaatje te openen.
Laat de ontgrendeling uitgeklaapt staan, zodat de nieuwe processor in de socket kan worden geplaatst.
- 3 Til de processor voorzichtig omhoog uit de houder.

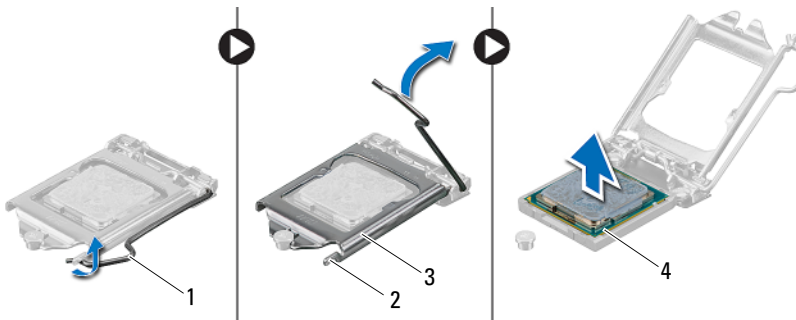

- | | | | |
|---|----------------------------|---|-----------|
| 1 | vergrendelingshendel | 2 | tab |
| 3 | afdekplaatje van processor | 4 | processor |

De processor terugplaatsen

Procedure

- 1 Pak de nieuwe processor uit en zorg dat u de onderzijde van de processor niet aanraakt.

△ **WAARSCHUWING: Aard uzelf door een ongeverfd metalen oppervlak aan te raken.**

△ **WAARSCHUWING: U moet de processor correct in de houder plaatsen om blijvende schade aan de processor te voorkomen.**

- 2 Als de ontgrendeling op de houder niet volledig is uitgeklast, moet u deze alsnog in deze positie plaatsen.

- 3 Lijn de uitlijninkepingen van de processor uit met de uitlijnlipjes op de houder.

- 4 Lijn de hoeken van pin1 van de processor uit met de houder en plaats de processor in de houder. Schuif de processor voorzichtig in de houder en controleer of de processor op juiste wijze is aangebracht.

△ **WAARSCHUWING: Let erop dat de inkeping op het afdekplaatje van de processor onder de uitlijnpunten is geplaatst.**

- 5 Wanneer de processor goed op zijn plek zit, sluit u de processorkap.

- 6 Draai de vergrendelingshendel omlaag en plaats hem onder het lipje op het afdekplaatje van de processor.

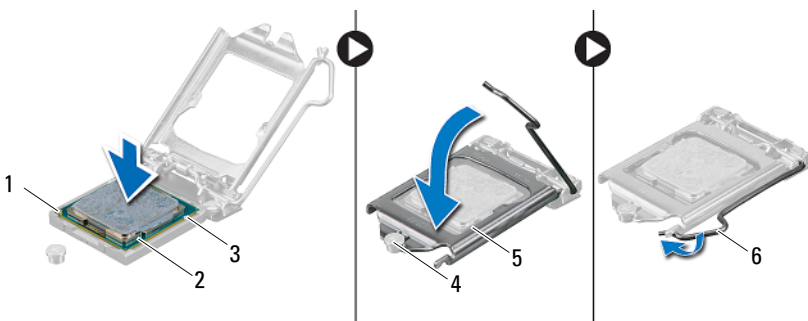

- 1 pin1-indicator op de processor
- 3 uitlijninkepingen (2)
- 5 afdekplaatje van processor

- 2 processor
- 4 uitlijningspunt
- 6 vergrendelingshendel

- 7 Verwijder de koelpasta aan de onderzijde van de warmteafleider.
- 8 Breng nieuw thermisch vet aan op de bovenzijde van de processor.



WAARSCHUWING: Breng nieuw thermisch vet aan. De nieuwe koelpasta is van essentieel belang voor een goede warmteoverdracht en dus voor optimale werking van de processor.

Nazorgmaatregelen

- 1 Plaats de warmteafleider van de processor terug.
Zie "De warmteafleider van de processor terugplaatsen" op pagina 63.
- 2 Plaats de afdekplaat van het moederbord terug.
Zie "De afdekplaat van het moederbord terugplaatsen" op pagina 51.
- 3 Plaats de VESA-bevestigingsbeugel terug.
Zie "De VESA-bevestigingsbeugel terugplaatsen" op pagina 44.
- 4 Plaats de achterplaat terug.
Zie "De achterplaat terugplaatsen" op pagina 24.
- 5 Plaats de standaard terug.
Zie "De computerstandaard terugplaatsen" op pagina 21.
- 6 Volg de instructies in "Na het uitvoeren van werkzaamheden aan de binnenkant van uw computer" op pagina 13.

Beugel van ventilator voor voeding

 **VOORZICHTIG:** Lees de veiligheidsinstructies die bij de computer werden geleverd alvorens u werkzaamheden binnen de computer uitvoert en volg de stappen in "Voordat u begint" op pagina 9. Raadpleeg voor meer informatie over veiligheidsrichtlijnen onze website over de wet- en regelgeving: www.dell.com/regulatory_compliance.

De beugel van de ventilator voor de voeding verwijderen

Vorbereidende maatregelen

- 1 Verwijder de standaard. Zie "De computerstandaard verwijderen" op pagina 19.
- 2 Verwijder de achterplaat. Zie "De achterplaat verwijderen" op pagina 23.

Procedure

- 1 Verwijder de schroef waarmee de beugel van de ventilator voor de voeding aan het chassis is bevestigd.
- 2 Til de beugel van de ventilator voor de voeding uit het chassis.



1 schroef

2 beugel van ventilator voor voeding

De beugel van de ventilator voor de voeding terugplaatsen

Procedure

- 1 Lijn het schroefgat op de beugel van de ventilator voor de voeding uit met het schroefgat in het chassis.
- 2 Plaats de schroef terug waarmee de beugel van de ventilator voor de voeding aan het chassis wordt bevestigd.

Nazorgmaatregelen

- 1 Plaats de achterplaat terug.
Zie "De achterplaat terugplaatsen" op pagina 24.
- 2 Plaats de standaard terug.
Zie "De computerstandaard terugplaatsen" op pagina 21.
- 3 Volg de instructies in "Na het uitvoeren van werkzaamheden aan de binnenkant van uw computer" op pagina 13.

I/O-afdekplaat



VOORZICHTIG: Lees de veiligheidsinstructies die bij de computer werden geleverd alvorens u werkzaamheden binnen de computer uitvoert en volg de stappen in "Voordat u begint" op pagina 9. Raadpleeg voor meer informatie over veiligheidsrichtlijnen onze website over de wet- en regelgeving: www.dell.com/regulatory_compliance.

De I/O-afdekplaat verwijderen

Vorbereidende maatregelen

- 1 Verwijder de standaard.
Zie "De computerstandaard verwijderen" op pagina 19.
- 2 Verwijder de achterplaat. Zie "De achterplaat verwijderen" op pagina 23.

Procedure

Til de I/O-afdekplaat voorzichtig op om hem los te maken uit de lipjes waarmee de plaat aan het chassis is bevestigd.



1 I/O-afdekplaat

De I/O-afdekplaat terugplaatsen

Procedure

Plaats de I/O-afdekplaat op de afdekplaat van de I/O-kaart en klik hem vast.

Nazorgmaatregelen

- 1** Plaats de achterplaat terug.
Zie "De achterplaat terugplaatsen" op pagina 24.
- 2** Plaats de standaard terug.
Zie "De computerstandaard terugplaatsen" op pagina 21.
- 3** Volg de instructies in "Na het uitvoeren van werkzaamheden aan de binnenkant van uw computer" op pagina 13.

Afdekplaat van I/O-kaart



VOORZICHTIG: Lees de veiligheidsinstructies die bij de computer werden geleverd alvorens u werkzaamheden binnen de computer uitvoert en volg de stappen in "Voordat u begint" op pagina 9. Raadpleeg voor meer informatie over veiligheidsrichtlijnen onze website over de wet- en regelgeving: www.dell.com/regulatory_compliance.

De afdekplaat van de I/O-kaart verwijderen

Vorbereidende maatregelen

- 1 Verwijder de standaard.
Zie "De computerstandaard verwijderen" op pagina 19.
- 2 Verwijder de achterplaat. Zie "De achterplaat verwijderen" op pagina 23.
- 3 Verwijder de VESA-bevestigingsbeugel.
Zie "De VESA-bevestigingsbeugel verwijderen" op pagina 43.
- 4 Verwijder de afdekplaat van het moederbord.
Zie "De afdekplaat van het moederbord verwijderen" op pagina 49.
- 5 Verwijder de beugel van de ventilator voor de voeding.
Zie "De beugel van de ventilator voor de voeding verwijderen" op pagina 73.
- 6 Verwijder de I/O-afdekplaat.
Zie "De I/O-afdekplaat verwijderen" op pagina 77.

Procedure

- 1 Verwijder de schroeven waarmee de voedingspoort aan de afdekplaat van de I/O-kaart is bevestigd.
- 2 Verwijder de schroef waarmee de besturingskaart van de voeding aan de afdekplaat van de I/O-kaart is bevestigd.
- 3 Verwijder de schroeven waarmee de afdekplaat van de I/O-kaart aan het chassis is bevestigd.
- 4 Draai de afdekplaat van de I/O-kaart om en plaats hem op de vasteschijfbehuizing.

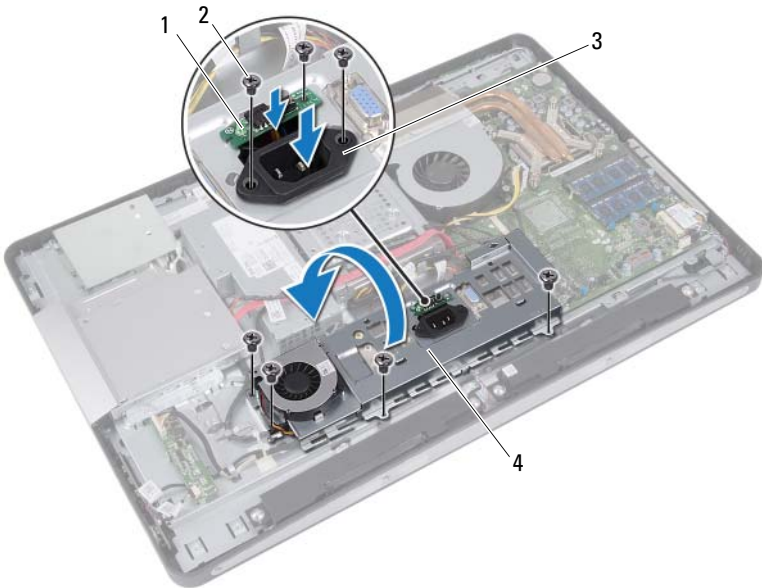

1 besturingskaart van voeding

2 schroeven (7)

3 voedingspoort

4 afdekplaat van I/O-kaart

- 5 Schuif de voedingspoort en de besturingskaart van de voeding door de sleuf op de afdekplaat van de I/O-kaart.
- 6 Koppel de kabel van de ventilator voor de voeding los van de connectors op het moederbord.
- 7 Til de afdekplaat van de I/O-kaart uit het chassis.

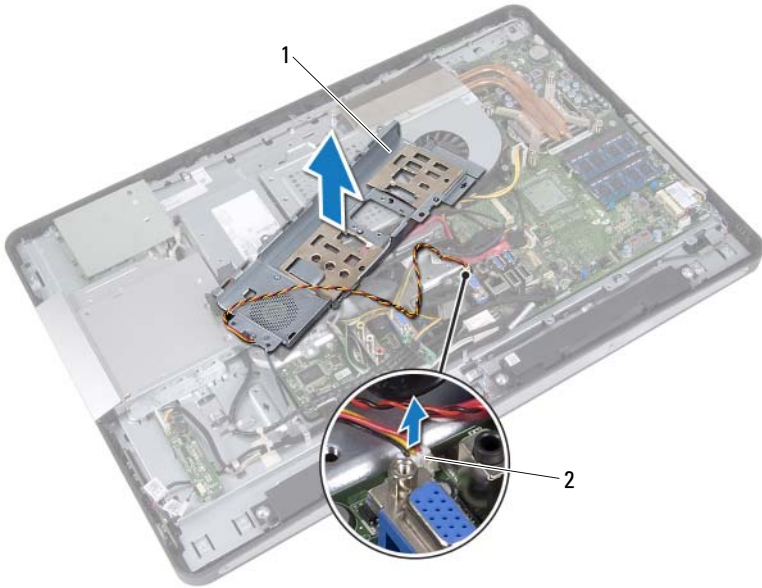

1 afdekplaat van I/O-kaart

2 kabel van de ventilator van de voeding

De afdekplaat van de I/O-kaart terugplaatsen

Procedure

- 1 Koppel de kabel van de ventilator voor de voeding met de connectors op het moederbord.
- 2 Schuif de voedingspoort en de besturingskaart van de voeding door de sleuf op de afdekplaat van de I/O-kaart.
- 3 Lijn de schroefgaten in de afdekplaat van de I/O-kaart uit met de schroefgaten in het chassis.
- 4 Plaats de schroeven terug waarmee de afdekplaat van de I/O-kaart aan het chassis wordt bevestigd.
- 5 Plaats de schroef terug waarmee de besturingskaart van de voeding aan de afdekplaat van de I/O-kaart wordt bevestigd.
- 6 Plaats de schroeven terug waarmee de voedingspoort aan de afdekplaat van de I/O-kaart wordt bevestigd.

Nazorgmaatregelen

- 1 Plaats de I/O-afdekplaat terug.
Zie "De I/O-afdekplaat terugplaatsen" op pagina 79.
- 2 Plaats de beugel van de ventilator voor de voeding terug.
Zie "De beugel van de ventilator voor de voeding terugplaatsen" op pagina 75.
- 3 Plaats de afdekplaat van het moederbord terug.
Zie "De afdekplaat van het moederbord terugplaatsen" op pagina 51.
- 4 Plaats de VESA-bevestigingsbeugel terug.
Zie "De VESA-bevestigingsbeugel terugplaatsen" op pagina 44.
- 5 Plaats de achterplaat terug.
Zie "De achterplaat terugplaatsen" op pagina 24.
- 6 Plaats de standaard terug.
Zie "De computerstandaard terugplaatsen" op pagina 21.
- 7 Volg de instructies in "Na het uitvoeren van werkzaamheden aan de binnenkant van uw computer" op pagina 13.

Voeding



VOORZICHTIG: Lees de veiligheidsinstructies die bij de computer werden geleverd alvorens u werkzaamheden binnen de computer uitvoert en volg de stappen in "Voordat u begint" op pagina 9. Raadpleeg voor meer informatie over veiligheidsrichtlijnen onze website over de wet- en regelgeving: www.dell.com/regulatory_compliance.

De voedingseenheid verwijderen

Vorbereidende maatregelen

- 1 Verwijder de standaard.
Zie "De computerstandaard verwijderen" op pagina 19.
- 2 Verwijder de achterplaat. Zie "De achterplaat verwijderen" op pagina 23.
- 3 Verwijder de VESA-bevestigingsbeugel.
Zie "De VESA-bevestigingsbeugel verwijderen" op pagina 43.
- 4 Verwijder de afdekplaat van het moederbord.
Zie "De afdekplaat van het moederbord verwijderen" op pagina 49.
- 5 Verwijder de beugel van de ventilator voor de voeding.
Zie "De beugel van de ventilator voor de voeding verwijderen" op pagina 73.
- 6 Verwijder de I/O-afdekplaat.
Zie "De I/O-afdekplaat verwijderen" op pagina 77.
- 7 Verwijder de afdekplaat van de I/O-kaart.
Zie "De afdekplaat van de I/O-kaart verwijderen" op pagina 81.

Procedure

- 1 Koppel de hoofdvoedingskabel en de voedingskabel van de processor los van de connectors op het moederbord.
- 2 Verwijder de hoofdvoedingskabel en de voedingskabel van de processor uit de geleiders op het chassis.
- 3 Verwijder de kabel van de voedingspoort uit de geleiders op het chassis.
- 4 Verwijder de schroefjes waarmee de voeding aan het chassis is bevestigd.
- 5 Til de voeding uit het chassis.

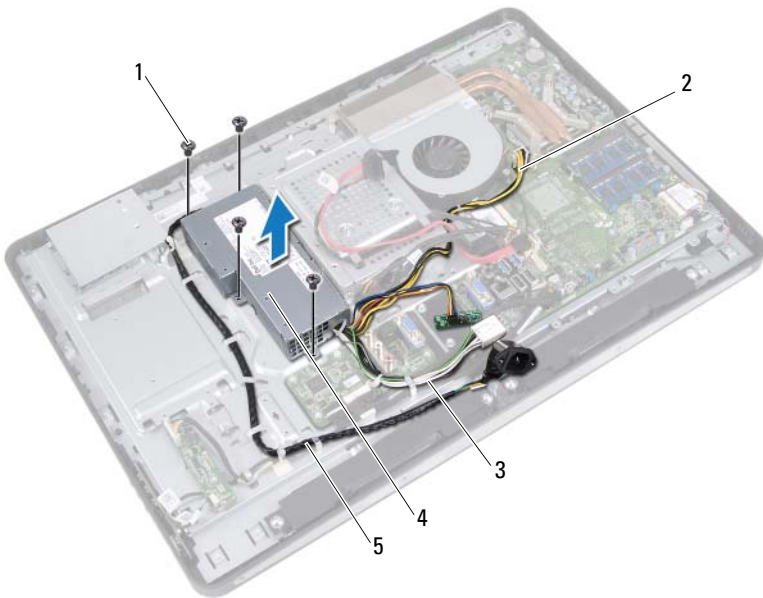

- | | | | |
|---|------------------------------|---|-----------------------------|
| 1 | schroeven (4) | 2 | voedingskabel van processor |
| 3 | hoofdvoedingskabel | 4 | voeding |
| 5 | kabel van stroomtoevoerpoort | | |

De voedingseenheid terugplaatsen

Procedure

- 1 Lijn de schroefgaten in de voeding uit met de schroefgaten in het chassis.
- 2 Plaats de schroefjes terug waarmee de voeding aan het chassis is bevestigd.
- 3 Plaats de kabel van de voedingspoort in de geleiders op het chassis.
- 4 Plaats de hoofdvoedingskabel en de voedingskabel van de processor in de geleiders op het chassis.
- 5 Sluit de hoofdvoedingskabel en de voedingskabel van de processor aan op de connectors op het moederbord.

Nazorgmaatregelen

- 1 Plaats de afdekplaat van de I/O-kaart terug.
Zie "De afdekplaat van de I/O-kaart terugplaatsen" op pagina 84.
- 2 Plaats de I/O-afdekplaat terug.
Zie "De I/O-afdekplaat terugplaatsen" op pagina 79.
- 3 Plaats de beugel van de ventilator voor de voeding terug.
Zie "De beugel van de ventilator voor de voeding terugplaatsen" op pagina 75.
- 4 Plaats de afdekplaat van het moederbord terug.
Zie "De afdekplaat van het moederbord terugplaatsen" op pagina 51.
- 5 Plaats de VESA-bevestigingsbeugel terug.
Zie "De VESA-bevestigingsbeugel terugplaatsen" op pagina 44.
- 6 Plaats de achterplaat terug.
Zie "De achterplaat terugplaatsen" op pagina 24.
- 7 Plaats de standaard terug.
Zie "De computerstandaard terugplaatsen" op pagina 21.
- 8 Volg de instructies in "Na het uitvoeren van werkzaamheden aan de binnenkant van uw computer" op pagina 13.

Ventilator van de voeding



VOORZICHTIG: Lees de veiligheidsinstructies die bij de computer werden geleverd alvorens u werkzaamheden binnen de computer uitvoert en volg de stappen in "Voordat u begint" op pagina 9. Raadpleeg voor meer informatie over veiligheidsrichtlijnen onze website over de wet- en regelgeving: www.dell.com/regulatory_compliance.

De ventilatie van de voeding verwijderen

Vorbereidende maatregelen

- 1 Verwijder de standaard.
Zie "De computerstandaard verwijderen" op pagina 19.
- 2 Verwijder de achterplaat. Zie "De achterplaat verwijderen" op pagina 23.
- 3 Verwijder de VESA-bevestigingsbeugel.
Zie "De VESA-bevestigingsbeugel verwijderen" op pagina 43.
- 4 Verwijder de afdekplaat van het moederbord.
Zie "De afdekplaat van het moederbord verwijderen" op pagina 49.
- 5 Verwijder de beugel van de ventilator voor de voeding.
Zie "De beugel van de ventilator voor de voeding verwijderen" op pagina 73.
- 6 Verwijder de I/O-afdekplaat.
Zie "De I/O-afdekplaat verwijderen" op pagina 77.
- 7 Verwijder de afdekplaat van de I/O-kaart.
Zie "De afdekplaat van de I/O-kaart verwijderen" op pagina 81.

Procedure

- 1 Verwijder de schroeven waarmee de ventilator voor de voeding aan de afdekplaat van de I/O-kaart is bevestigd.
- 2 Til de ventilator voor de voeding van de afdekplaat van de I/O-kaart af.

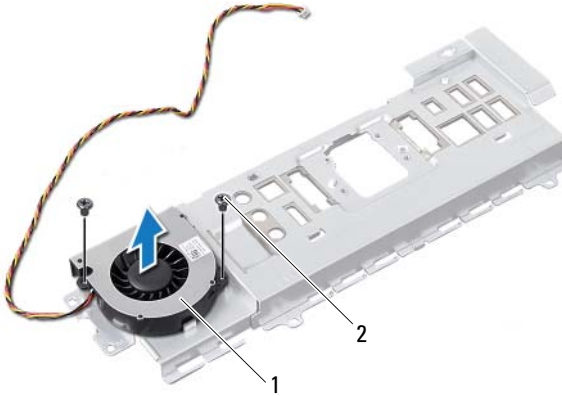

1 ventilator van de voeding

2 schroeven (2)

De ventilatie van de voeding terugplaatsen

Procedure

- 1 Lijn de schroefgaten in de ventilator voor de voeding uit met de schroefgaten in de afdekplaat van de I/O-kaart.
- 2 Plaats de schroeven terug waarmee de ventilator voor de voeding aan de afdekplaat van de I/O-kaart wordt bevestigd.

Nazorgmaatregelen

- 1 Plaats de afdekplaat van de I/O-kaart terug.
Zie "De afdekplaat van de I/O-kaart terugplaatsen" op pagina 84.
- 2 Plaats de I/O-afdekplaat terug.
Zie "De I/O-afdekplaat terugplaatsen" op pagina 79.
- 3 Plaats de beugel van de ventilator voor de voeding terug.
Zie "De beugel van de ventilator voor de voeding terugplaatsen" op pagina 75.
- 4 Plaats de afdekplaat van het moederbord terug.
Zie "De afdekplaat van het moederbord terugplaatsen" op pagina 51.
- 5 Plaats de VESA-bevestigingsbeugel terug.
Zie "De VESA-bevestigingsbeugel terugplaatsen" op pagina 44.
- 6 Plaats de achterplaat terug.
Zie "De achterplaat terugplaatsen" op pagina 24.
- 7 Plaats de standaard terug.
Zie "De computerstandaard terugplaatsen" op pagina 21.
- 8 Volg de instructies in "Na het uitvoeren van werkzaamheden aan de binnenkant van uw computer" op pagina 13.

I/O-kaart

 **VOORZICHTIG:** Lees de veiligheidsinstructies die bij de computer werden geleverd alvorens u werkzaamheden binnen de computer uitvoert en volg de stappen in "Voordat u begint" op pagina 9. Raadpleeg voor meer informatie over veiligheidsrichtlijnen onze website over de wet- en regelgeving: www.dell.com/regulatory_compliance.

De I/O-kaart verwijderen

Vorbereidende maatregelen

- 1 Verwijder de standaard.
Zie "De computerstandaard verwijderen" op pagina 19.
- 2 Verwijder de achterplaat. Zie "De achterplaat verwijderen" op pagina 23.
- 3 Verwijder de VESA-bevestigingsbeugel.
Zie "De VESA-bevestigingsbeugel verwijderen" op pagina 43.
- 4 Verwijder de afdekplaat van het moederbord.
Zie "De afdekplaat van het moederbord verwijderen" op pagina 49.
- 5 Verwijder de beugel van de ventilator voor de voeding.
Zie "De beugel van de ventilator voor de voeding verwijderen" op pagina 73.
- 6 Verwijder de I/O-afdekplaat.
Zie "De I/O-afdekplaat verwijderen" op pagina 77.
- 7 Verwijder de afdekplaat van de I/O-kaart.
Zie "De afdekplaat van de I/O-kaart verwijderen" op pagina 81.

Procedure

- 1 Koppel de hoofdvoedingskabel los van de connector op het moederbord en haal deze bij de I/O-kaart vandaan.
- 2 Verwijder de schroef waarmee de aardingskabel aan het chassis is bevestigd.
- 3 Koppel de beeldschermkabel en de AV-in-kabel los van de connectors op de I/O-kaart.



- 1 beeldschermkabel
- 3 aardingskabel
- 5 hoofdvoedingskabel

- 2 AV-in-kabel
- 4 schroef

- 4 Verwijder de schroeven waarmee de I/O-kaart aan het chassis is bevestigd.
- 5 Til de I/O-kaart uit het chassis.

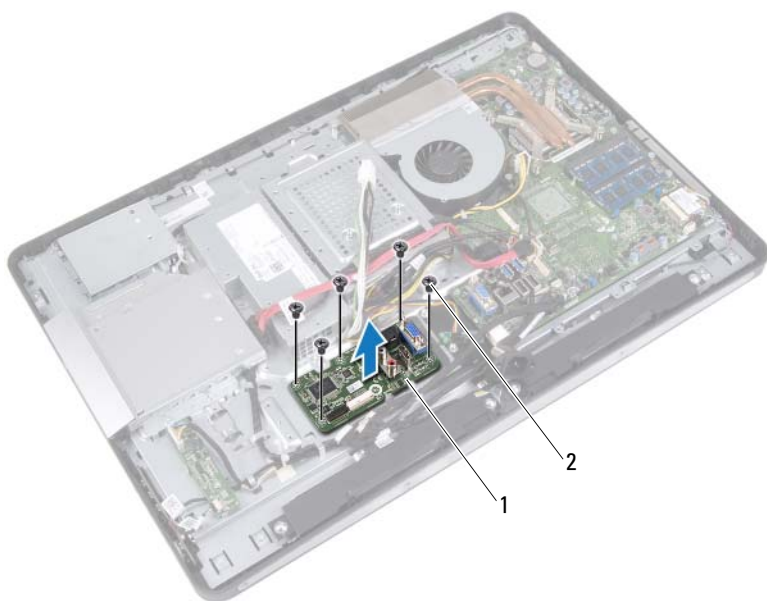

1 I/O-kaart

2 schroeven (5)

De I/O-kaart terugplaatsen

Procedure

- 1 Lijn de schroefgaten in de I/O-kaart uit met de schroefgaten in het chassis.
- 2 Plaats de schroeven terug waarmee de I/O-kaart aan het chassis wordt bevestigd.
- 3 Sluit de beeldschermkabel en de AV-in-kabel aan op de connectors op de I/O-kaart.
- 4 Plaats de schroef terug waarmee de aardingskabel aan het chassis wordt bevestigd.
- 5 Sluit de hoofdvoedingskabel aan op de connector op het moederbord.

Nazorgmaatregelen

- 1 Plaats de afdekplaat van de I/O-kaart terug.
Zie "De afdekplaat van de I/O-kaart terugplaatsen" op pagina 84.
- 2 Plaats de I/O-afdekplaat terug.
Zie "De I/O-afdekplaat terugplaatsen" op pagina 79.
- 3 Plaats de beugel van de ventilator voor de voeding terug.
Zie "De beugel van de ventilator voor de voeding terugplaatsen" op pagina 75.
- 4 Plaats de afdekplaat van het moederbord terug.
Zie "De afdekplaat van het moederbord terugplaatsen" op pagina 51.
- 5 Plaats de VESA-bevestigingsbeugel terug.
Zie "De VESA-bevestigingsbeugel terugplaatsen" op pagina 44.
- 6 Plaats de achterplaat terug.
Zie "De achterplaat terugplaatsen" op pagina 24.
- 7 Plaats de standaard terug.
Zie "De computerstandaard terugplaatsen" op pagina 21.
- 8 Volg de instructies in "Na het uitvoeren van werkzaamheden aan de binnenkant van uw computer" op pagina 13.

Knoopcelbatterij

 **VOORZICHTIG:** Lees de veiligheidsinstructies die bij de computer werden geleverd alvorens u werkzaamheden binnen de computer uitvoert en volg de stappen in "Voordat u begint" op pagina 9. Raadpleeg voor meer informatie over veiligheidsrichtlijnen onze website over de wet- en regelgeving: www.dell.com/regulatory_compliance.

 **VOORZICHTIG:** De batterij kan exploderen als u deze niet goed plaatst. Vervang de batterij alleen door hetzelfde type of een equivalent hiervan. Gooi gebruikte batterijen weg volgens de instructies van de fabrikant.

De knoopcel verwijderen

 **WAARSCHUWING:** Wanneer u de knoopcelbatterij verwijdert, worden de standaard-BIOS-instellingen hersteld. Het is aan te raden de BIOS-instellingen te noteren voordat u de knoopbatterij verwijdert.

Vorbereidende maatregelen

- 1 Verwijder de standaard.
Zie "De computerstandaard verwijderen" op pagina 19.
- 2 Verwijder de achterplaat. Zie "De achterplaat verwijderen" op pagina 23.
- 3 Verwijder de VESA-bevestigingsbeugel.
Zie "De VESA-bevestigingsbeugel verwijderen" op pagina 43.
- 4 Verwijder de afdekplaat van het moederbord.
Zie "De afdekplaat van het moederbord verwijderen" op pagina 49.

Procedure

Wrik met een plastic pennetje de knoopcelbatterij uit de batterijhouder op het moederbord.

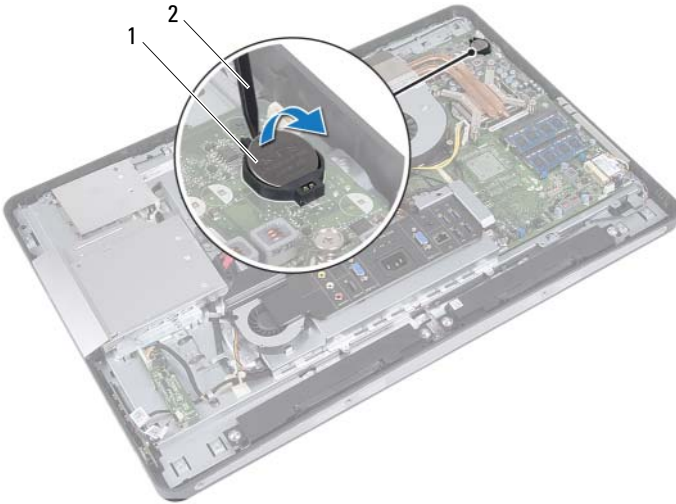

1 knoopcelbatterij

2 plastic pennetje

De knoopcelbatterij terugplaatsen

Procedure

Duw de knoopcelbatterij in de batterijhouder op het moederbord, waarbij de pluskant van de batterij omhoog wijst.



Nazorgmaatregelen

- 1** Plaats de afdekplaat van het moederbord terug.
Zie "De afdekplaat van het moederbord terugplaatsen" op pagina 51.
- 2** Plaats de VESA-bevestigingsbeugel terug.
Zie "De VESA-bevestigingsbeugel terugplaatsen" op pagina 44.
- 3** Plaats de achterplaat terug.
Zie "De achterplaat terugplaatsen" op pagina 24.
- 4** Plaats de standaard terug.
Zie "De computerstandaard terugplaatsen" op pagina 21.
- 5** Werk het BIOS bij met de waarden die u voorafgaand aan het verwijderen van de knoopcelbatterij hebt genoteerd.
Zie "System Setup openen" op pagina 127.
- 6** Volg de instructies in "Na het uitvoeren van werkzaamheden aan de binnenkant van uw computer" op pagina 13.

Moederbord

 **VOORZICHTIG:** Lees de veiligheidsinstructies die bij de computer werden geleverd alvorens u werkzaamheden binnen de computer uitvoert en volg de stappen in "Voordat u begint" op pagina 9. Raadpleeg voor meer informatie over veiligheidsrichtlijnen onze website over de wet- en regelgeving: www.dell.com/regulatory_compliance.

Het moederbord verwijderen

-  **OPMERKING:** Het serviceplaatje van uw computer bevindt zich op het moederbord. U moet de code op het serviceplaatje invoeren in het BIOS nadat u het moederbord hebt teruggeplaatst.
-  **OPMERKING:** Voordat u de kabels loskoppelt van het moederbord, noteert u de locatie van de connectors zodat u ze weer goed kunt aansluiten nadat u het moederbord hebt teruggeplaatst.

Vorbereidende maatregelen

- 1 Verwijder de standaard.
Zie "De computerstandaard verwijderen" op pagina 19.
- 2 Verwijder de achterplaat. Zie "De achterplaat verwijderen" op pagina 23.
- 3 Verwijder de VESA-bevestigingsbeugel.
Zie "De VESA-bevestigingsbeugel verwijderen" op pagina 43.
- 4 Verwijder de afdekplaat van het moederbord.
Zie "De afdekplaat van het moederbord verwijderen" op pagina 49
- 5 Verwijder de geheugenmodules.
Zie "De geheugenmodule(s) verwijderen" op pagina 35.
- 6 Verwijder de beugel van de ventilator voor de voeding.
Zie "De beugel van de ventilator voor de voeding verwijderen" op pagina 73.
- 7 Verwijder de I/O-afdekplaat.
Zie "De I/O-afdekplaat verwijderen" op pagina 77.
- 8 Verwijder de afdekplaat van de I/O-kaart.
Zie "De afdekplaat van de I/O-kaart verwijderen" op pagina 81.

- 9 Verwijder de warmteafleider van de processor.
Zie "De warmteafleider van de processor verwijderen" op pagina 61.
- 10 Verwijder de ventilator van de warmteafleider van de processor.
Zie "De ventilator van de warmteafleider van de processor verwijderen" op pagina 65.
- 11 Verwijder de processor. Zie "De processor verwijderen" op pagina 69.
- 12 Verwijder de draadloze minikaart.
Zie "De draadloze minikaart verwijderen" op pagina 53.

Procedure

- 1 Maak alle kabels los uit de connectors op het moederbord.
- 2 Verwijder de schroeven waarmee het moederbord aan het chassis is bevestigd.
- 3 Til het moederbord voorzichtig naar de zijkant van de computer en verwijder het uit het chassis.

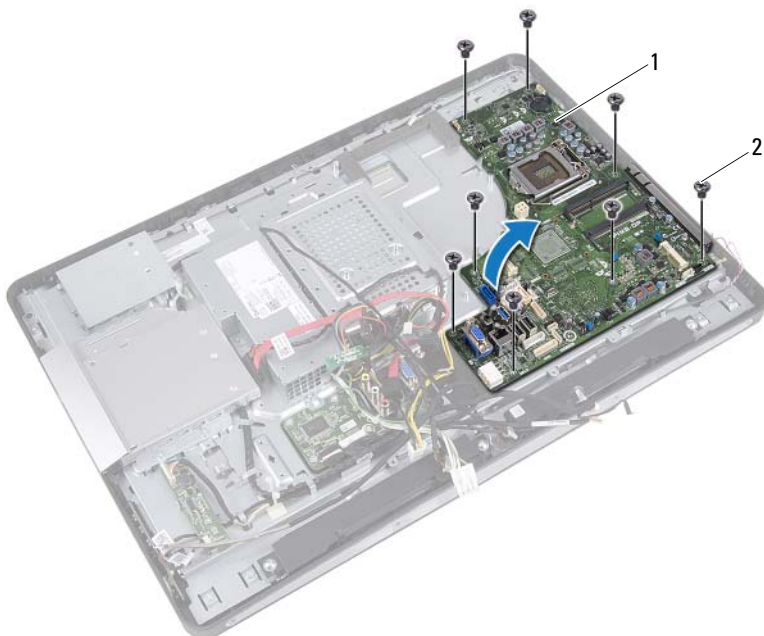

1 moederbord

2 schroeven (8)

Het moederbord terugplaatsen

Procedure

- 1 Lijn de schroefgaten in het moederbord uit met de schroefgaten in het chassis.
- 2 Plaats de schroeven terug waarmee het moederbord aan het chassis is bevestigd.
- 3 Sluit alle kabels aan op de connectors op het moederbord.

Nazorgmaatregelen

- 1 Plaats de draadloze minikaart terug.
Zie "De draadloze minikaart terugplaatsen" op pagina 55.
- 2 De processor terugplaatsen.
Zie "De processor terugplaatsen" op pagina 71.
- 3 Plaats de ventilator van de warmteafleider van de processor terug.
Zie "De ventilator van de warmteafleider van de processor terugplaatsen" op pagina 67.
- 4 Plaats de warmteafleider van de processor terug.
Zie "De warmteafleider van de processor terugplaatsen" op pagina 63.
- 5 Plaats de afdekplaat van de I/O-kaart terug.
Zie "De afdekplaat van de I/O-kaart terugplaatsen" op pagina 84.
- 6 Plaats de I/O-afdekplaat terug.
Zie "De I/O-afdekplaat terugplaatsen" op pagina 79.
- 7 Plaats de beugel van de ventilator voor de voeding terug.
Zie "De beugel van de ventilator voor de voeding terugplaatsen" op pagina 75.
- 8 Plaats de geheugenmodules terug.
Zie "De geheugenmodule(s) terugplaatsen" op pagina 37.
- 9 Plaats de afdekplaat van het moederbord terug.
Zie "De afdekplaat van het moederbord terugplaatsen" op pagina 51.
- 10 Plaats de VESA-bevestigingsbeugel terug.
Zie "De VESA-bevestigingsbeugel terugplaatsen" op pagina 44.

- 11** Plaats de achterplaat terug.
Zie "De achterplaat terugplaatsen" op pagina 24.
- 12** Plaats de standaard terug.
Zie "De computerstandaard terugplaatsen" op pagina 21.
- 13** Volg de instructies in "Na het uitvoeren van werkzaamheden aan de binnenkant van uw computer" op pagina 13.

Het serviceplaatje invoeren in het BIOS

- 1** Zet de computer aan.
- 2** Druk tijdens de POST op <F2> om het programma System Setup (Systeeminstellingen) te openen.
- 3** Ga naar het hoofdtabblad en voer het serviceplaatje in het veld **Service Tag Setting** (Instellingen serviceplaatje) in.

Antennemodule(s)



VOORZICHTIG: Lees de veiligheidsinstructies die bij de computer werden geleverd alvorens u werkzaamheden binnen de computer uitvoert en volg de stappen in "Voordat u begint" op pagina 9. Raadpleeg voor meer informatie over veiligheidsrichtlijnen onze website over de wet- en regelgeving: www.dell.com/regulatory_compliance.

De antennemodule(s) verwijderen

Vorbereidende maatregelen

- 1 Verwijder de standaard.
Zie "De computerstandaard verwijderen" op pagina 19.
- 2 Verwijder de achterplaat. Zie "De achterplaat verwijderen" op pagina 23.
- 3 Volg de instructies van stap 1 tot stap 3 in "Het optisch station verwijderen" op pagina 39.
- 4 Verwijder de kaart voor de aan/uit-knop.
Zie "De kaart voor de aan/uit-knop verwijderen" op pagina 33.
- 5 Verwijder de conversiekaart.
Zie "De conversiekaart verwijderen" op pagina 29.
- 6 Verwijder de VESA-bevestigingsbeugel.
Zie "De VESA-bevestigingsbeugel verwijderen" op pagina 43.
- 7 Volg de instructies van stap 1 tot stap 5 in "De vaste schijf verwijderen" op pagina 45.
- 8 Verwijder de afdekplaat van het moederbord.
Zie "De afdekplaat van het moederbord verwijderen" op pagina 49.
- 9 Verwijder de geheugenmodules.
Zie "De geheugenmodule(s) verwijderen" op pagina 35.
- 10 Verwijder de draadloze minikaart.
Zie "De draadloze minikaart verwijderen" op pagina 53.
- 11 Verwijder de I/O-afdekplaat.
Zie "De I/O-afdekplaat verwijderen" op pagina 77.

- 12** Verwijder de beugel van de ventilator voor de voeding.
Zie "De beugel van de ventilator voor de voeding verwijderen" op pagina 73.
- 13** Verwijder de afdekplaat van de I/O-kaart.
Zie "De afdekplaat van de I/O-kaart verwijderen" op pagina 81.
- 14** Volg de instructies van stap 1 tot stap 3 in "Het moederbord verwijderen" op pagina 101.

Procedure

- 1 Verwijder de schroeven waarmee de antennemodules aan het chassis zijn bevestigd.
- 2 Noteer de kabelweg van de antennekabels en verwijder de kabels uit de geleiders op het chassis.
- 3 Til de antennemodules uit het chassis.

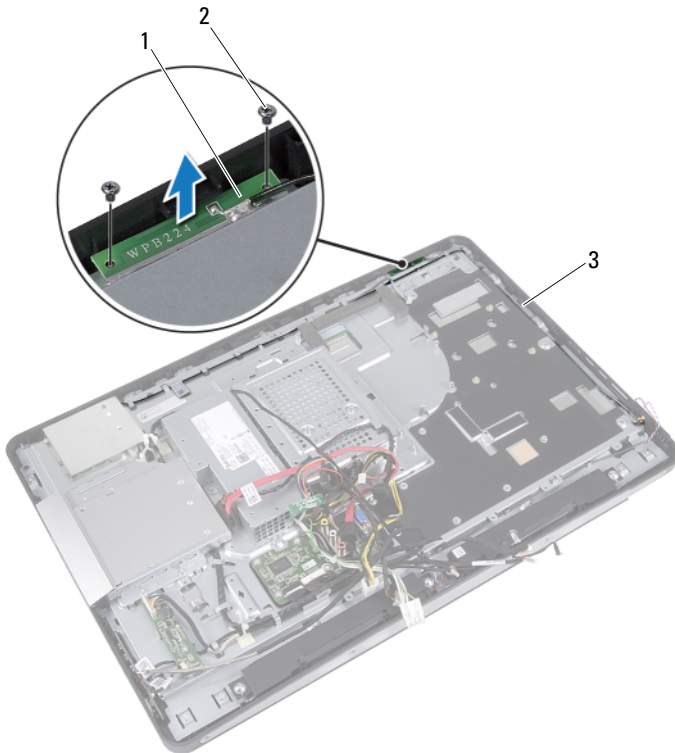

- | | | | |
|---|----------------------------|---|---------------|
| 1 | antennemodules (2) | 2 | schroeven (4) |
| 3 | kabelweg van antennekabels | | |

De antennemodule(s) terugplaatsen

Procedure

- 1 Lijn de schroefgaten in de antennemodules uit met de schroefgaten in het chassis.
- 2 Plaats de schroeven terug waarmee de antennemodules aan het chassis worden bevestigd.
- 3 Leid de antennekabels door de geleiders op het chassis.

Nazorgmaatregelen

- 1 Volg de instructies van stap 1 tot stap 3 in "Het moederbord terugplaatsen" op pagina 103.
- 2 Plaats de afdekplaat van de I/O-kaart terug.
Zie "De afdekplaat van de I/O-kaart terugplaatsen" op pagina 84.
- 3 Plaats de beugel van de ventilator voor de voeding terug.
Zie "De beugel van de ventilator voor de voeding terugplaatsen" op pagina 75.
- 4 Plaats de I/O-afdekplaat terug.
Zie "De I/O-afdekplaat terugplaatsen" op pagina 79.
- 5 Plaats de draadloze minikaart terug.
Zie "De draadloze minikaart terugplaatsen" op pagina 55.
- 6 Plaats de geheugenmodules terug.
Zie "De geheugenmodule(s) terugplaatsen" op pagina 37.
- 7 Plaats de afdekplaat van het moederbord terug.
Zie "De afdekplaat van het moederbord terugplaatsen" op pagina 51.
- 8 Volg de instructies van stap 4 tot stap 8 in "De vaste schijf terugplaatsen" op pagina 48.
- 9 Plaats de VESA-bevestigingsbeugel terug.
Zie "De VESA-bevestigingsbeugel terugplaatsen" op pagina 44.
- 10 Plaats de conversiekaart terug.
Zie "De conversiekaart terugplaatsen" op pagina 31.
- 11 Plaats de kaart voor de aan/uit-knop terug.
Zie "De kaart voor de aan/uit-knop terugplaatsen" op pagina 34.

- 12** Volg de instructies van stap 4 tot stap 6 in "Het optische station terugplaatsen" op pagina 42.
- 13** Plaats de achterplaat terug.
Zie "De achterplaat terugplaatsen" op pagina 24.
- 14** Plaats de standaard terug.
Zie "De computerstandaard terugplaatsen" op pagina 21.
- 15** Volg de instructies in "Na het uitvoeren van werkzaamheden aan de binnenkant van uw computer" op pagina 13.

Beeldschermpaneel

 **VOORZICHTIG:** Lees de veiligheidsinstructies die bij de computer werden geleverd alvorens u werkzaamheden binnen de computer uitvoert en volg de stappen in "Voordat u begint" op pagina 9. Raadpleeg voor meer informatie over veiligheidsrichtlijnen onze website over de wet- en regelgeving: www.dell.com/regulatory_compliance.

Het beeldschermpaneel verwijderen

Vorbereidende maatregelen

- 1 Verwijder de standaard.
Zie "De computerstandaard verwijderen" op pagina 19.
- 2 Verwijder de achterplaat. Zie "De achterplaat verwijderen" op pagina 23.
- 3 Verwijder het aanraakscherm.
Zie "De aanraakschermkaart verwijderen" op pagina 25.
- 4 Volg de instructies van stap 1 tot stap 3 in "Het optisch station verwijderen" op pagina 39.
- 5 Verwijder de kaart voor de aan/uit-knop.
Zie "De kaart voor de aan/uit-knop verwijderen" op pagina 33.
- 6 Verwijder de conversiekaart.
Zie "De conversiekaart verwijderen" op pagina 29.
- 7 Verwijder de VESA-bevestigingsbeugel.
Zie "De VESA-bevestigingsbeugel verwijderen" op pagina 43.
- 8 Volg de instructies van stap 1 tot stap 5 in "De vaste schijf verwijderen" op pagina 45.
- 9 Verwijder de afdekplaat van het moederbord.
Zie "De afdekplaat van het moederbord verwijderen" op pagina 49.
- 10 Verwijder de geheugenmodules.
Zie "De geheugenmodule(s) verwijderen" op pagina 35.
- 11 Verwijder de draadloze minikaart.
Zie "De draadloze minikaart verwijderen" op pagina 53.

- 12** Verwijder de beugel van de ventilator voor de voeding.
Zie "De beugel van de ventilator voor de voeding verwijderen" op pagina 73.
- 13** Verwijder de I/O-afdekplaat.
Zie "De I/O-afdekplaat verwijderen" op pagina 77.
- 14** Verwijder de afdekplaat van de I/O-kaart.
Zie "De afdekplaat van de I/O-kaart verwijderen" op pagina 81.
- 15** Verwijder de voedingseenheid.
Zie "De voedingseenheid verwijderen" op pagina 85.
- 16** Verwijder de luidsprekers. Zie "De luidsprekers verwijderen" op pagina 57.
- 17** Verwijder de I/O-kaart. Zie "De I/O-kaart verwijderen" op pagina 93.
- 18** Verwijder de warmteafleider van de processor.
Zie "De warmteafleider van de processor verwijderen" op pagina 61.
- 19** Verwijder de ventilator van de warmteafleider van de processor.
Zie "De ventilator van de warmteafleider van de processor verwijderen" op pagina 65.
- 20** Volg de instructies van stap 1 tot stap 3 in "Het moederbord verwijderen" op pagina 101.

Procedure

- 1 Druk op de vergrendelingen aan beide zijden van de beeldschermkabel en trek de kabel los uit de connector op het schermpaneel.

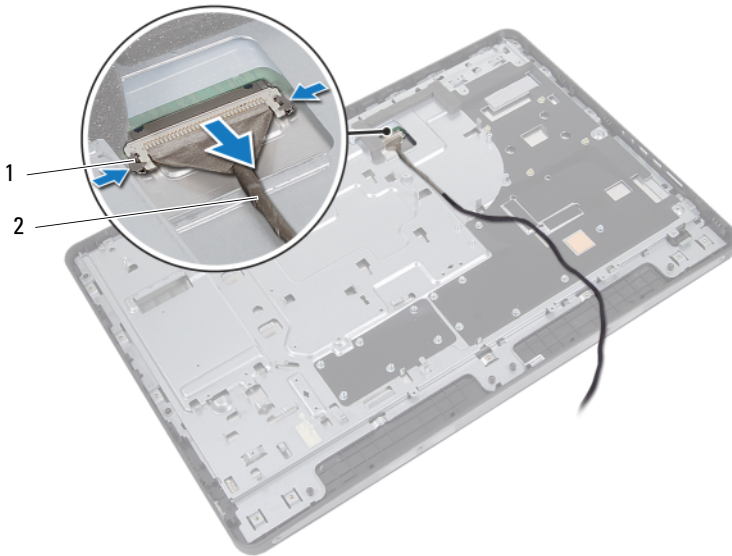

1 vergrendelingen (2)

2 beeldschermkabel

- 2 Verwijder de schroeven waarmee het chassis op de middenstrip is bevestigd.
- 3 Maak de kabels van de aanraakschermkaart los van het chassis.
- 4 Til het chassis uit de middenstrip.

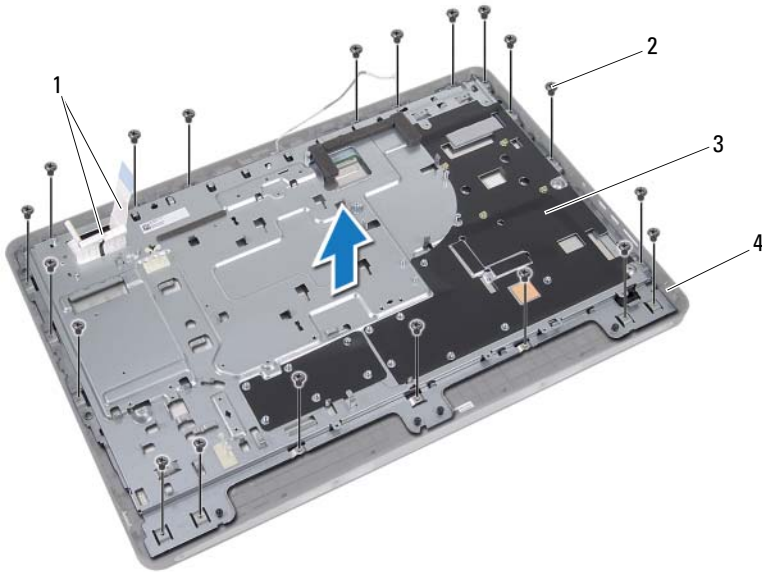

- | | | | |
|---|---------------------------|---|----------------|
| 1 | kabels aanraakschermkaart | 2 | schroeven (20) |
| 3 | chassis | 4 | middenstrip |

- 5 Verwijder het plakband dat over de connectoren is geplakt.
- 6 Til de connectorvergrendeling op en maak de kabels van de aanraakschermkaart los.

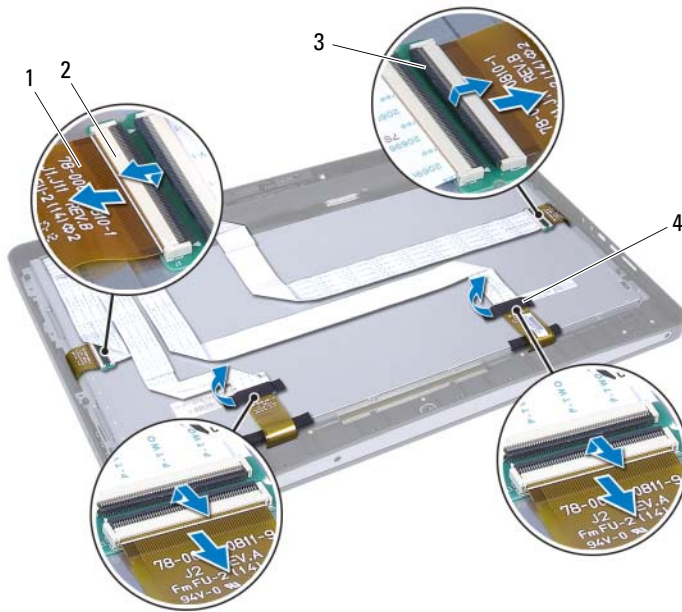

- | | | | |
|---|----------------------------|---|-----------------|
| 1 | kabels aanraakscherm (4) | 2 | connectoren (4) |
| 3 | connectorvergrendeling (4) | 4 | plakband (2) |

- 7 Verwijder de schroeven waarmee het beeldscherm aan de middenstrip vastzit.
- 8 Til de beeldschermeenheid voorzichtig uit de middenstrip.

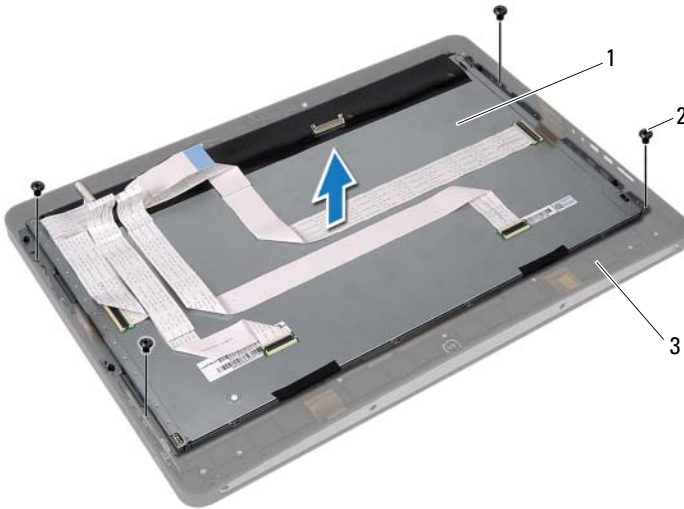

1 beeldscherm
3 middenstrip

2 schroeven (4)

- 9 Verwijder de schroeven waarmee de schermbeugels aan het schermpaneel zijn bevestigd.
- 10 Verwijder de beeldschermbeugels van het beeldschermpaneel.



- | | | | |
|---|------------------------|---|---------------|
| 1 | beeldschermpaneel | 2 | schroeven (4) |
| 3 | beeldschermbeugels (2) | | |

Het beeldschermpaneel terugplaatsen

Procedure

- 1 Lijn de schroefgaten in de beeldschermbeugels uit met de schroefgaten in het beeldschermpaneel.
- 2 Bevestig de beeldschermbeugels aan het beeldschermpaneel met de schroeven.
- 3 Plaats het beeldschermpaneel voorzichtig op de middenstrip.
- 4 Plaats de schroeven waarmee het beeldscherm aan de middenstrip vastzit terug.
- 5 Sluit alle kabels van de aanraakschermkaart aan op de connectoren op het beeldscherm.
- 6 Plak het plakband over de connectoren.
- 7 Leid de kabels van de aanraakschermkaart door het chassis.
- 8 Plaats het chassis op het beeldschermpaneel en lijn de schroefgaten in het chassis uit met de schroefgaten in het beeldscherm.
- 9 Plaats de schroeven terug waarmee het chassis op de middenstrip is bevestigd.
- 10 Sluit de beeldschermkabel aan op de aansluiting op het beeldschermpaneel.

Nazorgmaatregelen

- 1 Volg de instructies van stap 1 tot stap 3 in "Het moederbord terugplaatsen" op pagina 103.
- 2 Plaats de ventilator van de warmteafleider van de processor terug.
Zie "De ventilator van de warmteafleider van de processor terugplaatsen" op pagina 67.
- 3 Plaats de warmteafleider van de processor terug.
Zie "De warmteafleider van de processor terugplaatsen" op pagina 63.
- 4 Plaats de I/O-kaart terug. Zie "De I/O-kaart terugplaatsen" op pagina 96.
- 5 Plaats de luidsprekers terug.
Zie "De luidsprekers terugplaatsen" op pagina 59.

- 6** Plaats de voedingseenheid terug.
Zie "De voedingseenheid terugplaatsen" op pagina 87.
- 7** Plaats de afdekplaat van de I/O-kaart terug.
Zie "De afdekplaat van de I/O-kaart terugplaatsen" op pagina 84.
- 8** Plaats de I/O-afdekplaat terug.
Zie "De I/O-afdekplaat terugplaatsen" op pagina 79.
- 9** Plaats de beugel van de ventilator voor de voeding terug.
Zie "De beugel van de ventilator voor de voeding terugplaatsen" op pagina 75.
- 10** Plaats de draadloze minikaart terug.
Zie "De draadloze minikaart terugplaatsen" op pagina 55.
- 11** Plaats de geheugenmodules terug.
Zie "De geheugenmodule(s) terugplaatsen" op pagina 37.
- 12** Plaats de afdekplaat van het moederbord terug.
Zie "De afdekplaat van het moederbord terugplaatsen" op pagina 51.
- 13** Volg de instructies van stap 4 tot stap 8 in "De vaste schijf terugplaatsen" op pagina 48.
- 14** Plaats de VESA-bevestigingsbeugel terug.
Zie "De VESA-bevestigingsbeugel terugplaatsen" op pagina 44.
- 15** Plaats de conversiekaart terug.
Zie "De conversiekaart terugplaatsen" op pagina 31.
- 16** Plaats de kaart voor de aan/uit-knop terug.
Zie "De kaart voor de aan/uit-knop terugplaatsen" op pagina 34.
- 17** Volg de instructies van stap 4 tot stap 6 in "Het optische station terugplaatsen" op pagina 42.
- 18** Plaats de aanraakschermkaart terug.
Zie "De aanraakschermkaart terugplaatsen" op pagina 28.
- 19** Plaats de achterplaat terug.
Zie "De achterplaat terugplaatsen" op pagina 24.
- 20** Plaats de standaard terug.
Zie "De computerstandaard terugplaatsen" op pagina 21.
- 21** Volg de instructies in "Na het uitvoeren van werkzaamheden aan de binnenkant van uw computer" op pagina 13.

Cameramodule

 **VOORZICHTIG:** Lees de veiligheidsinstructies die bij de computer werden geleverd alvorens u werkzaamheden binnen de computer uitvoert en volg de stappen in "Voordat u begint" op pagina 9. Raadpleeg voor meer informatie over veiligheidsrichtlijnen onze website over de wet- en regelgeving: www.dell.com/regulatory_compliance.

De cameramodule verwijderen

Vorbereidende maatregelen

- 1 Verwijder de standaard.
Zie "De computerstandaard verwijderen" op pagina 19.
- 2 Verwijder de achterplaat. Zie "De achterplaat verwijderen" op pagina 23.
- 3 Verwijder het aanraakscherm.
Zie "De aanraakschermkaart verwijderen" op pagina 25.
- 4 Volg de instructies van stap 1 tot stap 3 in "Het optisch station verwijderen" op pagina 39.
- 5 Verwijder de kaart voor de aan/uit-knop.
Zie "De kaart voor de aan/uit-knop verwijderen" op pagina 33.
- 6 Verwijder de conversiekaart.
Zie "De conversiekaart verwijderen" op pagina 29.
- 7 Verwijder de VESA-bevestigingsbeugel.
Zie "De VESA-bevestigingsbeugel verwijderen" op pagina 43.
- 8 Volg de instructies van stap 1 tot stap 5 in "De vaste schijf verwijderen" op pagina 45.
- 9 Verwijder de afdekplaat van het moederbord.
Zie "De afdekplaat van het moederbord verwijderen" op pagina 49.
- 10 Verwijder de geheugenmodules.
Zie "De geheugenmodule(s) verwijderen" op pagina 35.
- 11 Verwijder de draadloze minikaart.
Zie "De draadloze minikaart verwijderen" op pagina 53.

- 12** Verwijder de beugel van de ventilator voor de voeding.
Zie "De beugel van de ventilator voor de voeding verwijderen" op pagina 73.
- 13** Verwijder de I/O-afdekplaat.
Zie "De I/O-afdekplaat verwijderen" op pagina 77.
- 14** Verwijder de afdekplaat van de I/O-kaart.
Zie "De afdekplaat van de I/O-kaart verwijderen" op pagina 81.
- 15** Verwijder de voedingseenheid.
Zie "De voedingseenheid verwijderen" op pagina 85.
- 16** Verwijder de luidsprekers. Zie "De luidsprekers verwijderen" op pagina 57.
- 17** Verwijder de I/O-kaart. Zie "De I/O-kaart verwijderen" op pagina 93.
- 18** Verwijder de warmteafleider van de processor.
Zie "De warmteafleider van de processor verwijderen" op pagina 61.
- 19** Verwijder de ventilator van de warmteafleider van de processor.
Zie "De ventilator van de warmteafleider van de processor verwijderen" op pagina 65.
- 20** Volg de instructies van stap 1 tot stap 3 in "Het moederbord verwijderen" op pagina 101.
- 21** Verwijder het schermpaneel.
Zie "Het beeldschermpaneel verwijderen" op pagina 111.

Procedure

- 1 Koppel de camerakabel los van de connector op de cameramodule.
- 2 Verwijder de schroeven waarmee de cameramodule aan de middenstrip is bevestigd.
- 3 Til de cameramodule uit de middenstrip.

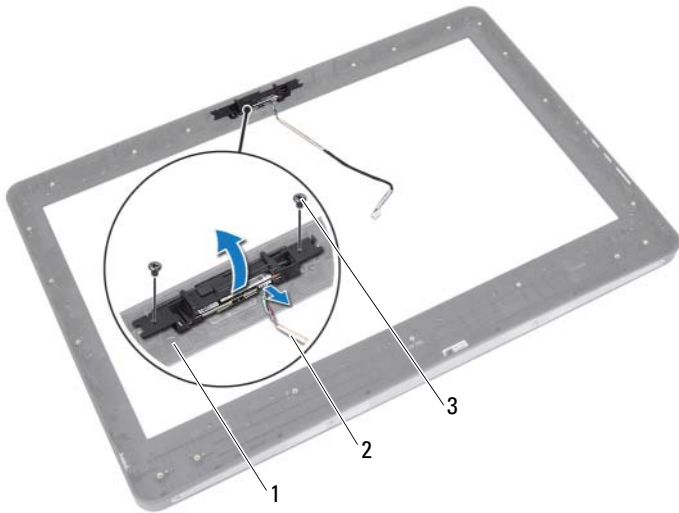

- 1 middenstrip
3 schroeven (2)

- 2 camerakabel

De cameramodule terugplaatsen

Procedure

- 1 Lijn de schroefgaten op de cameramodule uit met het schroefgaten op de middenstrip.
- 2 Plaats de schroeven terug waarmee de cameramodule aan de middenstrip wordt bevestigd.
- 3 Sluit de camerakabel aan op de aansluiting op de cameramodule.

Nazorgmaatregelen

- 1 Plaats het beeldschermpaneel terug.
Zie "Het beeldschermpaneel terugplaatsen" op pagina 118.
- 2 Volg de instructies van stap 1 tot stap 3 in "Het moederbord terugplaatsen" op pagina 103.
- 3 Plaats de ventilator van de warmteafleider van de processor terug.
Zie "De ventilator van de warmteafleider van de processor terugplaatsen" op pagina 67.
- 4 Plaats de warmteafleider van de processor terug.
Zie "De warmteafleider van de processor terugplaatsen" op pagina 63.
- 5 Plaats de I/O-kaart terug. Zie "De I/O-kaart terugplaatsen" op pagina 96.
- 6 Plaats de luidsprekers terug.
Zie "De luidsprekers terugplaatsen" op pagina 59.
- 7 Plaats de voedingseenheid terug.
Zie "De voedingseenheid terugplaatsen" op pagina 87.
- 8 Plaats de afdekplaat van de I/O-kaart terug.
Zie "De afdekplaat van de I/O-kaart terugplaatsen" op pagina 84.
- 9 Plaats de I/O-afdekplaat terug.
Zie "De I/O-afdekplaat terugplaatsen" op pagina 79.
- 10 Plaats de beugel van de ventilator voor de voeding terug.
Zie "De beugel van de ventilator voor de voeding terugplaatsen" op pagina 75.
- 11 Plaats de draadloze minikaart terug.
Zie "De draadloze minikaart terugplaatsen" op pagina 55.

- 12** Plaats de geheugenmodules terug.
Zie "De geheugenmodule(s) terugplaatsen" op pagina 37.
- 13** Plaats de afdekplaat van het moederbord terug.
Zie "De afdekplaat van het moederbord terugplaatsen" op pagina 51.
- 14** Volg de instructies van stap 4 tot stap 8 in "De vaste schijf terugplaatsen" op pagina 48.
- 15** Plaats de VESA-bevestigingsbeugel terug.
Zie "De VESA-bevestigingsbeugel terugplaatsen" op pagina 44.
- 16** Plaats de conversiekaart terug.
Zie "De conversiekaart terugplaatsen" op pagina 31.
- 17** Plaats de kaart voor de aan/uit-knop terug.
Zie "De kaart voor de aan/uit-knop terugplaatsen" op pagina 34.
- 18** Volg de instructies van stap 4 tot stap 6 in "Het optisch station verwijderen" op pagina 39.
- 19** Plaats de aanraakschermkaart terug.
Zie "De aanraakschermkaart terugplaatsen" op pagina 28.
- 20** Plaats de achterplaat terug.
Zie "De achterplaat terugplaatsen" op pagina 24.
- 21** Plaats de standaard terug.
Zie "De computerstandaard terugplaatsen" op pagina 21.
- 22** Volg de instructies in "Na het uitvoeren van werkzaamheden aan de binnenkant van uw computer" op pagina 13.

Systeeminstellingen

Overzicht

U kunt de systeeminstellingen voor het volgende gebruiken:

- het verkrijgen van informatie over de hardware in uw computer, zoals de hoeveelheid RAM, de grootte van de vaste schijf, enz.
- systeemconfiguratiegegevens wijzigen
- een door de gebruiker te selecteren optie instellen of wijzigen, zoals het gebruikerswachtwoord, het type harde schijf dat is geïnstalleerd, het in- of uitschakelen van basisapparaten, enz.



OPMERKING: Voordat u de systeeminstellingen wijzigt, noteert u de gegevens in het scherm van de systeeminstellingen, zodat u die later kunt raadplegen

System Setup openen

- 1 Zet de computer aan of start deze opnieuw op.
- 2 Wacht tijdens POST, wanneer het logo van DELL wordt weergegeven, totdat de F2-melding verschijnt en druk daarna meteen op <F2>.



OPMERKING: De F2-prompt duidt erop dat het toetsenbord is geïnitieerd. Deze prompt kan zeer snel verschijnen. Let dus goed op en druk direct op <F2> zodra de prompt verschijnt. Als u op <F2> drukt voordat de F2-prompt wordt weergegeven, wordt deze toetsaanslag niet geregistreerd. Als u te lang wacht en het logo van het besturingssysteem wordt weergegeven, moet u blijven wachten tot u het bureaublad van Microsoft Windows ziet. Schakel de computer uit en probeer het opnieuw.
Zie "Schakel uw computer en aangesloten apparatuur uit" op pagina 9.

System Setup-schermen

In het System Setup-scherm ziet u de huidige of instelbare configuratiegegevens voor uw computer. De informatie op het scherm is onderverdeeld in drie delen: de **instelbare opties**, het actieve **helpscherm** en **toetsfuncties**.

<p>Instelbare opties: dit gedeelte bevindt zich links in het scherm voor systeeminstellingen. Het veld bestaat uit een lijst waar u doorheen kunt bladeren en die de kenmerken bevat die de configuratie van uw computer bepalen, zoals de geïnstalleerde hardware, de energiebesparing en beveiligingsmaatregelen.</p> <p>U kunt met de pijltjestoetsen omhoog en omlaag bladeren door deze lijst. Wanneer een optie is gemarkeerd, wordt meer informatie over die optie en de beschikbare instellingen weergegeven in het helpscherm.</p>	<p>Helpscherm: dit veld bevindt zich rechts in het scherm voor systeeminstellingen en bevat informatie over elke optie in de lijst met opties. In dit deelvenster kunt u informatie over uw computer raadplegen en uw huidige instellingen wijzigen.</p> <p>Druk op de pijltoetsen omhoog en omlaag om een optie te selecteren. Druk op <Enter> om uw keuze te activeren en terug te keren naar de lijst met instelbare opties.</p> <p>OPMERKING: Niet alle instellingen in de lijst met opties kunnen worden gewijzigd.</p>
<p>Toetsfuncties: dit veld wordt weergegeven onder het helpscherm en vermeldt de toetsen en hun functies binnen het actieve veld met systeeminstellingen.</p>	

System Setup-opties



OPMERKING: Afhankelijk van uw computer en de geïnstalleerde apparaten worden de items in dit gedeelte mogelijk anders of helemaal niet weergegeven.

Algemeen — Systeeminformatie

BIOS Revision	Het BIOS-revisienummer
BIOS Build Date	De datum van de BIOS-build
System Name	De naam van het systeem
System Time (Systeemtijd)	De huidige tijd in de indeling uu:mm:ss
System Date (Systeemdatum)	De huidige datum in de indeling mm:dd:jj

Algemeen — Systeeminformatie *(continued)*

Service label	Het serviceplaatje van uw computer, indien aanwezig
Service Tag Input	Wordt weergegeven als het serviceplaatje niet aanwezig is, zodat u het serviceplaatje van uw computer kunt invoeren
Asset Tag (Inventaristag)	Het inventarislabel van de computer, indien aanwezig

Algemeen — Processorinformatie

Processor Type	Toont het type processor
Processor ID	Geeft de processor-ID weer.
Processor Core Count	Aantal processorkernen
Processor L1-cache	Toont de capaciteit van het L1-cachegeheugen van de processor
Processor L2-cache	Toont de capaciteit van het L2-cachegeheugen van de processor
Processor L3-cache	Toont de capaciteit van het L3-cachegeheugen van de processor

Algemeen — Geheugeninformatie

Memory Installed	De hoeveelheid geïnstalleerd geheugen in MB
Memory Available	De beschikbare hoeveelheid geïnstalleerd geheugen
Memory Running Speed	De snelheid van het geïnstalleerde geheugen in MHz
Memory Technology	Het type geheugen dat in de computer is geïnstalleerd, bijvoorbeeld DDR3

Algemeen — SATA-informatie

SATA 1

Device Type	Het type apparaat dat is geïnstalleerd op de SATA1-connector
Device ID	Het serienummer van het geïnstalleerde apparaat
Device Size	De grootte van het geïnstalleerde apparaat, als het apparaat een vaste schijf is

SATA 2

Device Type	Het type apparaat dat is geïnstalleerd op de SATA2-connector
Device ID	Het serienummer van het geïnstalleerde apparaat
Device Size	De grootte van het geïnstalleerde apparaat, als het apparaat een vaste schijf is

Geavanceerd — CPU-functie

Intel(R) SpeedStep Technology	Hiermee kunt u de Intel SpeedStep-functie voor de processor in- of uitschakelen Enabled (Ingeschakeld) of Disabled (Uitgeschakeld) (standaard Enabled)
Intel(R) Virtualization Technology	Hiermee kunt u de Intel virtualization-functie voor de processor in- of uitschakelen Enabled (Ingeschakeld) of Disabled (Uitgeschakeld) (standaard Enabled)
CPU XD Support	Hiermee kunt u de modus uitvoeren uitschakelen voor de processor aan- of uitzetten Enabled (Ingeschakeld) of Disabled (Uitgeschakeld) (standaard Enabled)
Limit CPUID Value	Hiermee kunt u de maximale waarde begrenzen die de standaard CPUID-functie van de processor ondersteunt Enabled (Ingeschakeld) of Disabled (Uitgeschakeld) (standaard Disabled)

Geavanceerd — CPU-functie *(continued)*

Multi Core Support	Hiermee kunt u specificeren of voor de processor een of alle kernen zijn ingeschakeld Enabled (Ingeschakeld) of Disabled (Uitgeschakeld) (standaard Enabled) Ingeschakeld - alle kernen; Uitgeschakeld - slechts een kern
Intel(R) Turbo Boot Technology	Hiermee kunt u de Intel turbo boot-technologie voor de processor in- of uitschakelen Enabled (Ingeschakeld) of Disabled (Uitgeschakeld) (standaard Enabled)

Geavanceerd — USB-configuratie

Rear USB Ports	Hiermee kunt u de achterste USB-poorten op uw computer in- of uitschakelen Enabled (Ingeschakeld) of Disabled (Uitgeschakeld) (standaard Enabled)
Side USB Ports	Hiermee kunt u de achterste USB-poorten op uw computer in- of uitschakelen Enabled (Ingeschakeld) of Disabled (Uitgeschakeld) (standaard Enabled)

Geavanceerd — Configuratie van geïntegreerde apparaten

Onboard Audio Controller	Hiermee kunt u de audiocontroller in- of uitschakelen Enabled (Ingeschakeld) of Disabled (Uitgeschakeld) (standaard Enabled)
SATA Mode	Hiermee kunt u de werkstand van de ingebouwde vasteschijfcontroller configureren ATA Mode; AHCI Mode (standaard AHCI Mode) WAARSCHUWING: Door het wijzigen van de SATA-modus kan het gebeuren dat uw besturingssysteem niet meer opstart.

Geavanceerd — Configuratie van geïntegreerde apparaten *(continued)*

Onboard LAN Controller	Hiermee kunt u de geïntegreerde LAN-controller in- of uitschakelen Enabled (Ingeschakeld) of Disabled (Uitgeschakeld) (standaard Enabled)
Onboard LAN boot ROM	Hiermee kunt u de computer vanaf een netwerk opstarten. Enabled (Ingeschakeld) of Disabled (Uitgeschakeld) (standaard Disabled)

Voeding

Wake Up by Integrated LAN/WLAN	Sta toe dat de computer wordt ingeschakeld door speciale LAN- of draadloze LAN-signalen Enabled (Ingeschakeld) of Disabled (Uitgeschakeld) (standaard Disabled)
AC Recovery (AC-herstel)	Hiermee configureert u het gedrag van uw computer nadat deze is hersteld na een stroomstoring. Power Off (Uitschakelen), Power On (Inschakelen) of Last Power State (Laatste voedingsstatus) (standaard Power Off)
DeepSx Power Policies	Hiermee kunt u de DeepSx-modus configureren Disabled (Uitgeschakeld), Enabled in S5 (Ingeschakeld in S5) of Enabled in S4-S5 (Ingeschakeld in S4-S5) (standaard Disabled)
Auto Power On (Automatisch inschakelen)	Hiermee kunt u in- of uitschakelen dat de computer automatisch wordt ingeschakeld. Enabled (Ingeschakeld) of Disabled (Uitgeschakeld) (standaard Disabled)

Voeding (continued)

Auto Power On Mode	Hiermee kunt u instellen dat de computer elke dag of op een vooraf geselecteerde datum automatisch wordt ingeschakeld; deze optie kan alleen worden geconfigureerd als de modus Auto Power On (Automatisch inschakelen) is ingesteld op Enabled Everyday (Elke dag) of Selected Day (Geselecteerde dag) (standaard Selected Day)
Auto Power On Date	Hiermee kunt u de datum instellen waarop de computer automatisch moet worden ingeschakeld; deze optie kan alleen worden geconfigureerd als de modus Auto Power On (Automatisch inschakelen) is ingesteld op Enabled. 1 tot en met 31 (standaardinstelling is 15)
Auto Power On Time	Hiermee kunt u de tijd instellen waarop de computer automatisch moet worden ingeschakeld; deze optie kan alleen worden geconfigureerd als de modus Auto Power On (Automatisch inschakelen) is ingesteld op Enabled. uu:mm:ss (standaardinstelling is 12:30:30)

Security (beveiliging)

Supervisor Password	De status van het supervisorwachtwoord
User Password	De status van het gebruikerswachtwoord
Set Supervisor Password	Hiermee kunt u het supervisorwachtwoord instellen, wijzigen of verwijderen

Security (beveiliging) *(continued)*

User Access Level	<p>Hiermee kunt u de toegangsniveaus voor de gebruikers instellen</p> <p>No Access (Geen toegang), View Only (Alleen kijken), Limited (Beperkt) of Full Access (Volledige toegang) (standaard Full Access)</p> <ul style="list-style-type: none">• No Access: gebruikers kunnen de• systeeminstellingen niet bewerken• View Only: gebruikers kunnen de systeeminstellingen bewerken• Limited: gebruikers kunnen bepaalde systeeminstellingen bewerken• Full Access: gebruikers kunnen alle systeeminstellingen bewerken, behalve het supervisorwachtwoord
Set User Password	<p>Hiermee kunt u het gebruikerswachtwoord instellen, wijzigen of verwijderen</p>
Password Check	<p>Hiermee kunt u de wachtwoordcontrole inschakelen wanneer u de system setup wilt openen of elke keer wanneer u de computer opstart.</p> <p>Setup of Always (Setup of Altijd) (standaardinstelling is Setup)</p>

Boot (Opstarten)

Numlock Key (Numlock-toets)	<p>Hiermee kunt u de status van de Num Lock-toets tijdens het opstarten instellen</p> <p>On (Aan) of Off (Uit) (standaardwaarde is On)</p>
Keyboard Errors (Toetsenbordfouten)	<p>Hiermee kunt u de weergave van toetsenbordgerelateerde fouten tijdens het opstarten inschakelen of uitschakelen.</p> <p>Report (Rapporteren) of Do Not Report (Niet rapporteren) (standaard Report)</p>

Boot (Opstarten) *(continued)*

USB Boot Support	Hiermee kunt u het opstarten van USB-opslagapparaten, zoals een vaste schijf, optisch station, USB-sleutel, etc, in- of uitschakelen. Enabled (Ingeschakeld) of Disabled (Uitgeschakeld) (Standaardinstelling is Enabled)
Boot Mode	Specificeert de opstartvolgorde van de beschikbare apparaten
1st Boot	Toont het eerste opstartapparaat.
2nd Boot	Toont het tweede opstartapparaat.
3rd Boot	Toont het derde opstartapparaat.
4th Boot	Toont het vierde opstartapparaat.
5th Boot	Toont het vijfde opstartapparaat.

Exit (Afsluiten)

Save Changes and Reset	Wijzigingen opslaan en de systeeminstellingen afsluiten
Discard Changes and Reset	Wijzigingen negeren en de systeeminstellingen afsluiten
Load Default	De standaardinstellingen herstellen

Bootsequence (Opstartvolgorde)

Deze functie stelt u in staat om de opstartvolgorde voor apparaten te wijzigen.

Boot Options (Opstartopties)

- **Hard Drive** (Harde schijf): de computer wordt opgestart vanaf de primaire harde schijf. Als de schijf geen besturingssysteem bevat, verschijnt er een foutmelding.
- **CD/DVD/CD-RW Drive** (CD/DVD/CD-RW-station): de computer wordt opgestart vanaf het optische station. Als er geen cd in het station zit, of als de cd geen opstart-cd is, genereert de computer een foutmelding.

- **USB Storage Device** (USB-opslagapparaat): sluit het geheugenapparaat aan op een USB-poort en start de computer opnieuw. Als `F12 Boot Options` (Opstartopties) rechtsonder in het scherm verschijnt, drukt u op `<F12>`. Het BIOS detecteert het apparaat en voegt de USB-flashoptie toe aan het opstartmenu.



OPMERKING: Om op te starten vanaf een USB-apparaat, moet het apparaat opstartbaar zijn. Als u wilt weten of een apparaat opstartbaar is, raadpleegt u de documentatie bij het apparaat.

- **Network** (Netwerk): de computer wordt opgestart vanaf het netwerk. Als er geen besturingssysteem wordt aangetroffen in het netwerk, wordt een foutmelding weergegeven.

De opstartvolgorde voor de huidige opstartprocedure wijzigen

Met deze functie kunt u de huidige opstartvolgorde wijzigen, bijvoorbeeld, als u wilt opstarten vanaf het optische station om Dell Diagnostics uit te voeren vanaf de schijf *Drivers and Utilities*. De voorgaande opstartvolgorde wordt hersteld bij de volgende opstart.

- 1 Als u opstart vanaf een USB-apparaat, sluit u het USB-apparaat aan op een USB-connector
- 2 Zet de computer aan of start deze opnieuw op.
- 3 Wanneer rechtsonder op het scherm `F2 = Setup`, `F12 = Boot Options` verschijnt, drukt u op `<F12>`.



OPMERKING: Als u te lang wacht en het logo van het besturingssysteem wordt weergegeven, moet u blijven wachten tot u het bureaublad van Microsoft Windows ziet. Sluit vervolgens de computer af en probeer het opnieuw.

Het menu **Boot Device** (Opstartapparaat) verschijnt. Dit menu bevat alle beschikbare opstartapparaten.

- 4 Als het menu **Boot Device** (Opstartapparaat) verschijnt, geeft u aan vanaf welk apparaat u wilt opstarten.

Als u bijvoorbeeld opstart vanaf een USB-geheugenstick, selecteert u **USB Storage Device** (USB-opslagapparaat) en drukt u op `<Enter>`.

De opstartvolgorde voor toekomstige opstartprocedures wijzigen

- 1** Open System Setup. Zie "System Setup openen" op pagina 127.
- 2** Gebruik de pijltoetsen om het menu **Boot** (Opstarten) te markeren en druk vervolgens op <Enter> om het menu te openen.
 **OPMERKING:** Noteer de huidige opstartvolgorde voor het geval u deze nadien wilt herstellen.
- 3** Druk op de pijl-omhoog en pijl-omlaag om door de lijst met bronnen te gaan.
- 4** Druk op de toets plus (+) of min (-) om de opstartprioriteit van het apparaat te wijzigen.

Vergeten wachtwoorden wissen

⚠️ VOORZICHTIG: Lees de veiligheidsinstructies die bij de computer werden geleverd alvorens u werkzaamheden binnen de computer uitvoert en volg de stappen in "Voordat u begint" op pagina 9. Raadpleeg voor meer informatie over veiligheidsrichtlijnen onze website over de wet- en regelgeving: www.dell.com/regulatory_compliance.

⚠️ VOORZICHTIG: Om de CMOS-instellingen te wissen moet u de stekker van de computer uit het stopcontact verwijderen.

- 1 Verwijder de standaard.
Zie "De computerstandaard verwijderen" op pagina 19.
- 2 Verwijder de achterplaat. Zie "De achterplaat verwijderen" op pagina 23.
- 3 Verwijder de VESA-bevestigingsbeugel.
Zie "De VESA-bevestigingsbeugel verwijderen" op pagina 43.
- 4 Verwijder de afdekplaat van het moederbord.
Zie "De afdekplaat van het moederbord verwijderen" op pagina 49.
- 5 Zoek de 3-pin wachtwoord resetjumper (PSWD) op het moederbord.
Zie "Systeemkaartcomponenten" op pagina 16.
- 6 Verwijder de jumperstekker met 2 pinnen van pin 2 en 3 en plaats deze op pin 1 en 2.

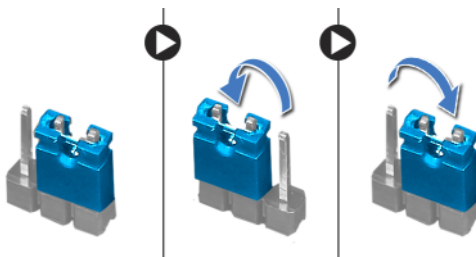

- 7 Wacht ongeveer vijf seconden om de wachtwoordinstelling te wissen.
- 8 Verwijder de 2-pin jumperstekker van de pinnen 1 en 2 en verplaats deze op de pinnen 2 en 3.

- 9** Plaats de afdekplaat van het moederbord terug.
Zie "De afdekplaat van het moederbord terugplaatsen" op pagina 51.
- 10** Plaats de VESA-bevestigingsbeugel terug.
Zie "De VESA-bevestigingsbeugel terugplaatsen" op pagina 44.
- 11** Plaats de achterplaat terug.
Zie "De achterplaat terugplaatsen" op pagina 24.
- 12** Plaats de standaard terug.
Zie "De computerstandaard terugplaatsen" op pagina 21.
- 13** Volg de stappen in "Na het uitvoeren van werkzaamheden aan de binnenkant van uw computer" op pagina 13.

CMOS-instellingen wissen

⚠️ VOORZICHTIG: Lees de veiligheidsinstructies die bij de computer werden geleverd alvorens u werkzaamheden binnen de computer uitvoert en volg de stappen in "Voordat u begint" op pagina 9. Raadpleeg voor meer informatie over veiligheidsrichtlijnen onze website over de wet- en regelgeving: www.dell.com/regulatory_compliance.

⚠️ VOORZICHTIG: Om de CMOS-instellingen te wissen moet u de stekker van de computer uit het stopcontact verwijderen.

- 1 Verwijder de standaard.
Zie "De computerstandaard verwijderen" op pagina 19.
- 2 Verwijder de achterplaat. Zie "De achterplaat verwijderen" op pagina 23.
- 3 Verwijder de VESA-bevestigingsbeugel.
Zie "De VESA-bevestigingsbeugel verwijderen" op pagina 43.
- 4 Verwijder de afdekplaat van het moederbord.
Zie "De afdekplaat van het moederbord verwijderen" op pagina 49.
- 5 Zoek naar de 3-pins CMOS-resetjumper (CMOS1) op het moederbord.
Zie "Systeemkaartcomponenten" op pagina 16.
- 6 Verwijder de jumperstekker met 2 pinnen van pin 2 en 3 en plaats deze op pin 1 en 2.

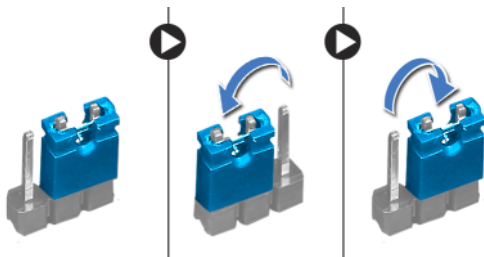

- 7 Wacht ongeveer vijf seconden om de CMOS-instelling te wissen.
- 8 Verwijder de 2-pin jumperstekker van de pinnen 1 en 2 en verplaats deze op de pinnen 2 en 3.
- 9 Plaats de afdekplaat van het moederbord terug.
Zie "De afdekplaat van het moederbord terugplaatsen" op pagina 51.

- 10** Plaats de VESA-bevestigingsbeugel terug.
Zie "De VESA-bevestigingsbeugel terugplaatsen" op pagina 44.
- 11** Plaats de achterplaat terug.
Zie "De achterplaat terugplaatsen" op pagina 24.
- 12** Plaats de standaard terug.
Zie "De computerstandaard terugplaatsen" op pagina 21.
- 13** Volg de stappen in "Na het uitvoeren van werkzaamheden aan de binnenkant van uw computer" op pagina 13.

Het BIOS flashen

Het kan nodig zijn om het BIOS te flashen als er een update beschikbaar is of als u het moederbord vervangt. Hoe u het BIOS flasht:

- 1 Zet de computer aan.
- 2 Ga naar support.dell.com/support/downloads.
- 3 Zoek het bestand met de BIOS-update voor uw computer:



OPMERKING: U vindt de servicetag voor uw computer op een label aan de onderzijde van de computer. Meer informatie vindt u in de Snelstartgids die bij uw computer is meegeleverd.

Als u de servicetag of express-servicecode van uw computer hebt:

- a Typ de servicetag of de express-servicecode van uw computer in het veld **Service Tag or Express Service Code** (Servicetag of Express Service Code).
- b Klik op **Submit** (Verzenden) en ga verder met stap 4.

Als u de servicetag of de express-servicecode van uw computer niet hebt:

- a Kies een van de volgende opties:
 - **Automatically detect my Service Tag for me** (Mijn servicetag automatisch voor mij detecteren)
 - **Choose from My Products and Services List** (Maak uw keuze uit de lijst Mijn producten en services)
 - **Choose from a list of all Dell products** (Maak uw keuze uit de lijst van alle Dell-producten)
 - b Klik op **Continue** (Doorgaan) en volg de instructies op het scherm.
- 4 Er verschijnt een lijst met resultaten op het scherm. Klik op **BIOS**.
 - 5 Klik op **Download File** (Bestand downloaden) om het nieuwste BIOS-bestand te downloaden.
 - 6 Klik in het venster **Please select your download method** (Selecteer uw downloadmethode) op **For Single File Download via Browser** (Een enkel downloaden bestand via browser) en klik daarna op **Download Now** (Nu downloaden).

- 7 Selecteer in het venster **Save As** (Opslaan als) de locatie op uw computer waar u het bestand wilt downloaden.
- 8 Klik als het venster **Download complete** (Downloaden voltooid) verschijnt, op **Close** (Sluiten).
- 9 Ga naar de map waar u het BIOS-updatebestand hebt gedownload. Het bestandspictogram wordt in de map weergegeven en zal dezelfde naam hebben als het BIOS-updatebestand dat u hebt gedownload.
- 10 Dubbelklik op het pictogram van het BIOS-updatebestand en volg de instructies op het scherm.